

# swissvoice

## Xtra 2355



### BENUTZERHANDBUCH

# ERSTE BENUTZUNG

## 1. 1. Uhrzeit einstellen

Nach dem ersten Einschalten des Gerätes, wird folgende Nachricht auf dem Bildschirm angezeigt.

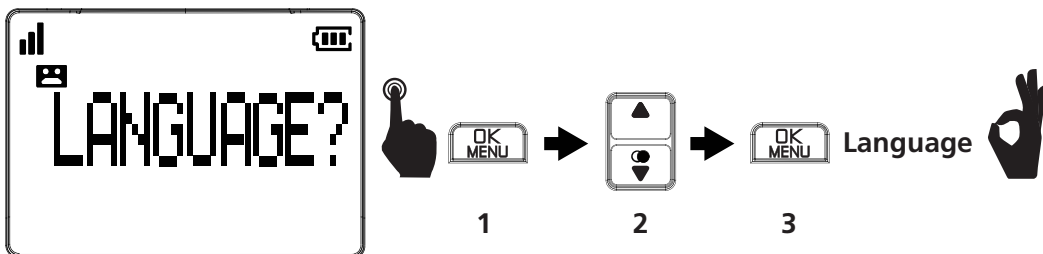

1. Drücken Sie **OK** am Mobilteil im Ruhemodus.
2. Drücken Sie **▲** oder **▼** um die gewünschte Sprache auszuwählen.
3. Drücken Sie **OK**. Sie hören dabei Bestätigungstöne und **OK** wird angezeigt.

Hinweis: Für die Duo und Trio Versionen muss diese Einstellung nur an einem der Mobilteile vorgenommen werden. Die anderen Mobilteile werden automatisch eingestellt.

## 2. Einstellen von Datum und Uhrzeit

Stellen Sie hier das Datum und die Uhrzeit ein.

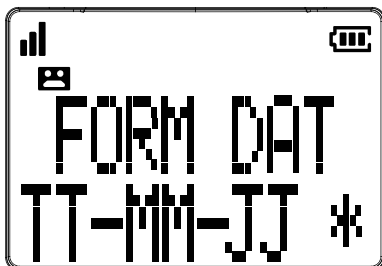

ODER

1. Drücken Sie **OK** am Mobilteil im Ruhemodus.
2. Drücken Sie **▲** oder **▼** um **MT-EINSTEL** zu wählen und drücken Sie dann **OK**.
3. Drücken Sie **▲** oder **▼** um **DATUM&ZEIT** zu wählen und drücken Sie dann **OK**.
4. Drücken Sie **▲** oder **▼** um **EINST DAT** zu wählen und drücken Sie dann **OK**. Geben Sie Tag, Monat, Jahr ein und drücken Sie dann **OK**. Geben Sie die Stunde (24-Stunden-Format) und die Minuten ein und drücken Sie dann **OK**. Sie hören dabei Bestätigungstöne.

Hinweis: Wenn die falsche Zahl für Datum oder Uhrzeit eingegeben wurde, können Sie **▲** oder **▼** drücken, um die Position zu wählen und die richtige Zahl einzugeben.

# Lieferumfang des Swissvoice Xtra 2355

In der Verpackung sind die folgenden Artikel enthalten:

- 1) Mobilteil
- 2) Basisstation
- 3) Netzteil
- 4) Telefonkabel
- 5) Telefonstecker-Adapter (optional)
- 6) 3 Akkus vom Typ AAA, 500 mAh NiMH
- 7) Benutzerhandbuch
- 8) 4 durchsichtige Fotoabdeckungen

In der zusätzlichen Duo- und Trio-Verpackung sind die folgenden Artikel enthalten:

- 1) Mobilteil(e)
- 2) Ladegerät(e) für das Mobilteil
- 3) Netzteil(e)
- 4) Akkus vom Typ AAA, 500 mAh NiMH

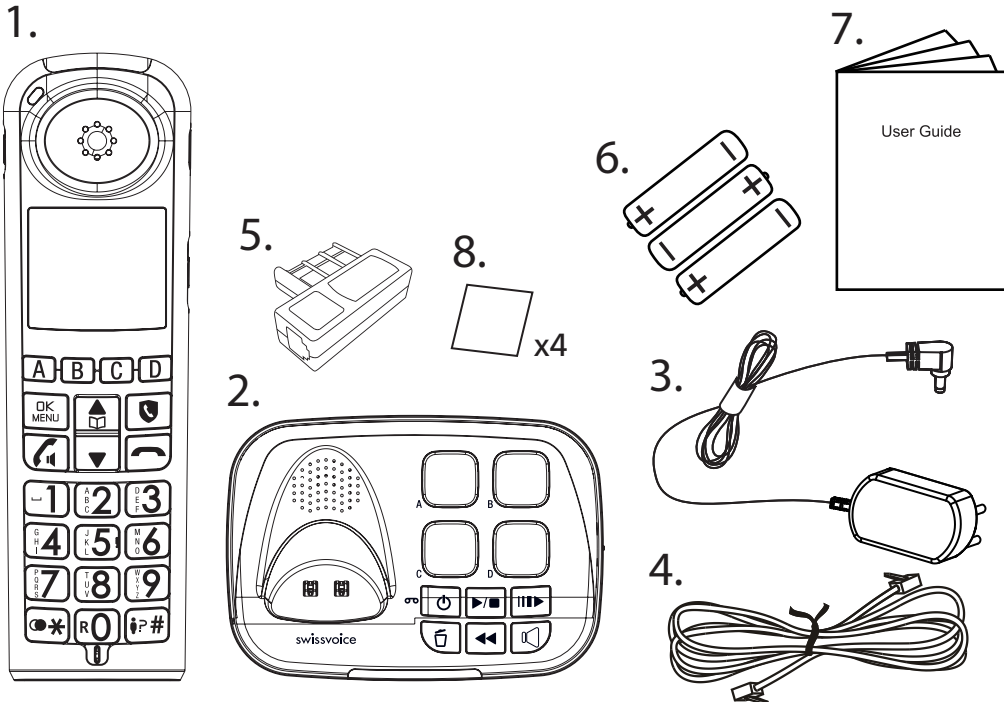

# INHALTSVERZEICHNIS

|           |  |           |
|-----------|--|-----------|
| <b>1.</b> | <b>WICHTIGE SICHERHEITSHINWEISE</b> .....  | <b>6</b>  |
| <b>2.</b> | <b>AUFSTELLUNGORT</b> .....  | <b>7</b>  |
| <b>3.</b> | <b>AUFSTELLUNG IHRES TELEFONS</b> .....  | <b>7</b>  |
| 3.1.      | Einsetzen und Laden der Akkus .....  | 7         |
| 3.2.      | Anschließen der Basisstation .....   | 8         |
| <b>4.</b> | <b>LERNEN SIE IHR TELEFON KENNEN</b> .....   | <b>9</b>  |
| 4.1.      | Mobilteil-Überblick .....  | 9         |
| 4.2.      | Basisstation-Überblick .....   | 12        |
| 4.3.      | Symbole .....  | 14        |
| <b>5.</b> | <b>MENÜBAUM</b> .....  | <b>15</b> |
| <b>6.</b> | <b>VERWENDUNG IHRES TELEFONS</b> .....   | <b>17</b> |
| 6.1.      | Einstellen von Datum/Uhrzeit und Sprache .....   | 17        |
| 6.1.1.    | Einstellen von Datum und Uhrzeit .....   | 17        |
| 6.1.2.    | Ändern der Sprache .....   | 17        |
| 6.2.      | Anruf tätigen, beantworten, beenden .....  | 18        |
| 6.2.1.    | Anrufen .....  | 18        |
| 6.2.1.1.  | Vorbereitung zum Wählen der Nummer .....   | 18        |
| 6.2.1.2.  | Direktwahl .....   | 18        |
| 6.2.1.3.  | Anruf über Direktwahltasten (A, B, C, D) an der Basisstation<br>oder dem Mobilteil ..... | 18        |
| 6.2.1.4.  | Anruf über die Kurzwahltasten (Taste 1 bis Taste 9) .....                                | 18        |
| 6.2.2.    | Anruf beantworten .....  | 18        |
| 6.2.3.    | Anruf beenden .....  | 18        |
| 6.3.      | Einstellen des Fototasten .....  | 19        |
| 6.3.1.    | Über das Mobilteil .....   | 19        |
| 6.3.2.    | Zuordnung der individuellen Ansage der Fototasten .....                                  | 19        |
| 6.3.3.    | Wiedergabe der individuellen Ansage der Fototasten .....                                 | 19        |
| 6.3.4.    | Löschen der Sprachaufnahme der Fototasten .....  | 20        |
| 6.3.5.    | Ansehen der Aufnahmen im Fotospeicher .....  | 20        |
| 6.3.6.    | Bearbeiten der Aufnahmen im Fotospeicher .....   | 20        |
| 6.4.      | Einstellen der Hörerlautstärke und der Freisprechfunktion .....                          | 20        |
| 6.5.      | Verstärkertaste (Audio Boost) .....  | 21        |
| 6.6.      | Equalizer .....  | 21        |
| 6.7.      | Wahlwiederholung .....   | 21        |
| <b>7.</b> | <b>TELEFONEINSTELLUNGEN</b> .....  | <b>22</b> |
| 7.1.      | Einstellen der Ruftonmelodie und der Lautstärke .....                                    |           |
|           | Klingeltons .....  | 22        |
| 7.2.      | Einstellen des Warntons .....  | 22        |

|            |   |           |
|------------|---|-----------|
| 7.3.       | Einstellen des Formats für Datum und Uhrzeit .....                | 23        |
| 7.4.       | Sprachausgabe .....   | 23        |
| 7.5.       | Ändern der Flashzeit .....  | 23        |
| 7.6.       | Zurücksetzen Ihres Telefons .....                                 | 23        |
| 7.7.       | Anmeldung .....   | 24        |
| 7.8.       | Finden des Mobilteils .....                                       | 24        |
| 7.9.       | Konferenzgespräch .....   | 24        |
| 7.10.      | Rufumleitung .....  | 25        |
| 7.11.      | Haustelefon .....   | 25        |
| 7.11.1.    | Haustelefon-Funktion, die vom Mobilteil aktiviert wird .....      | 25        |
| 7.12.      | Funktion "Automatische Antwort" einstellen .....                  | 26        |
| 7.13.      | Maximale Rufertonlautstärke bei Zweitanruf .....                  | 26        |
| <b>8.</b>  | <b>ANRUFERANZEIGE</b> .....                                       | <b>26</b> |
| 8.1.       | Anrufliste .....  | 27        |
| 8.2.       | Speichern einer Nummer aus der Anrufliste .....                   | 27        |
| 8.3.       | Speichern einer Nummer aus der Anrufliste in der Sperrliste ..... | 27        |
| 8.4.       | Löschen eines Eintrags in der Anrufliste .....                    | 28        |
| 8.5.       | Löschen aller Einträge in der Anrufliste .....                    | 28        |
| 8.6.       | Anklopfen .....   | 28        |
| 8.6.1.     | Warteschleife (Makeln) .....                                      | 28        |
| 8.7.       | Sprachnachrichten .....   | 28        |
| <b>9.</b>  | <b>TELEFONBUCH</b> .....  | <b>28</b> |
| 9.1.       | Hinzufügen eines neuen Telefonbucheintrags .....                  | 28        |
| 9.2.       | Ansehen eines Telefonbucheintrags .....                           | 29        |
| 9.3.       | Telefonbucheintrag suchen .....                                   | 29        |
| 9.4.       | Telefonbucheintrag bearbeiten .....                               | 29        |
| 9.5.       | Telefonbuch in Kurzwahl speichern .....                           | 29        |
| 9.6.       | Löschen eines Telefonbucheintrags .....                           | 30        |
| 9.7.       | Hinzufügen zu Kurzwahltasten .....                                | 30        |
| 9.8.       | Status des Telefonbuchs .....                                     | 30        |
| <b>10.</b> | <b>KURZWAHLTASTEN (Taste 1 bis Taste 9)</b> .....                 | <b>30</b> |
| 10.1.      | Speichern eines Kurzwahleintrags .....                            | 30        |
| 10.2.      | Ansehen eines Kurzwahleintrags .....                              | 31        |
| 10.3.      | Bearbeiten eines Kurzwahleintrags .....                           | 31        |
| 10.4.      | Kurzwahleintrag löschen .....                                     | 31        |
| <b>11.</b> | <b>SPERRLISTE</b> .....   | <b>32</b> |

|            |   |           |
|------------|---|-----------|
| 11.1.      | Manueller Anrufsperrmodus .....                           | 33        |
| 11.1.1.    | Modus MANUELL aktivieren .....                            | 33        |
| 11.2.      | Rufnummern zur Sperrliste hinzufügen .....                | 33        |
| 11.3.      | Rufnummern in der Sperrliste bearbeiten .....             | 34        |
| 11.4.      | Rufnummern aus der Sperrliste löschen .....               | 34        |
| 11.4.1.    | Eine Rufnummer aus der Sperrliste löschen .....           | 34        |
| 11.4.2.    | Alle Nummern aus Sperrliste löschen .....                 | 34        |
| <b>12.</b> | <b>AUTOMATISCHER ANRUFSPERRE-MODUS</b> .....              | <b>34</b> |
| 12.1.      | Rufnummern aus der Sperrliste löschen .....               | 34        |
| 12.2.      | Nur Kontakte .....  | 34        |
| <b>13.</b> | <b>MODUS ZUM SPERREN ANONYMER ANRUF</b> .....             | <b>35</b> |
| 13.1.      | Anrufe mit unterdrückter Rufnummer sperren .....          | 35        |
| 13.2.      | Alle anonymen Anrufe sperren .....                        | 35        |
| 13.3.      | Sperrungen anonymen Anrufe deaktivieren .....             | 36        |
| <b>14.</b> | <b>ERINNERUNG</b> .....                                   | <b>36</b> |
| 14.1.      | Alarmerinnerung aktivieren, Uhrzeit und Häufigkeit .....  | 36        |
| 14.2.      | Wählen der Melodie für die Alarmerinnerung .....          | 36        |
| 14.3.      | Umbenennen der Alarmerinnerung .....                      | 36        |
| 14.4.      | Aufnehmen einer Sprachnotiz für die Alarmerinnerung ..... | 37        |
| <b>15.</b> | <b>ANRUFBEANTWORTER</b> .....                             | <b>37</b> |
| 15.1.      | Ein-/Ausschalten des Anrufbeantworters .....              | 37        |
| 15.2.      | Wiedergabe einer Nachricht .....                          | 38        |
| 15.3.      | Löschen von alten Nachrichten im Anrufbeantworter .....   | 39        |
| 15.4.      | Aufzeichnen einer Notiz .....                             | 40        |
| 15.5.      | Ansage einstellen .....                                   | 40        |
| 15.5.1.    | Wiedergabe des Ansagetextes .....                         | 40        |
| 15.5.2.    | Aufzeichnung eines personalisierten Ansagetextes .....    | 41        |
| 15.5.3.    | Löschen des Ansagetextes .....                            | 41        |
| 15.6.      | Einstellungen des Anrufbeantworters .....                 | 41        |
| 15.6.1.    | Einstellen der Antwortverzögerung .....                   | 41        |
| 15.6.2.    | Aufnahmedauer .....                                       | 41        |
| 15.6.3.    | Anrufannahme im Anrufbeantworter-Betrieb .....            | 42        |
| 15.6.4.    | Aktivieren des Fernzugriffs .....                         | 42        |
| 15.6.5.    | Nachrichten-Warnton .....                                 | 43        |
| <b>16.</b> | <b>TECHNISCHE DATEN</b> .....                             | <b>44</b> |
| <b>17.</b> | <b>FEHLERSUCHE</b> .....                                  | <b>45</b> |
| <b>18.</b> | <b>PRODUKTGARANTIE</b> .....                              | <b>47</b> |
| <b>19.</b> | <b>SICHERHEIT</b> .....                                   | <b>49</b> |
| <b>20.</b> | <b>UMWELT</b> .....                                       | <b>50</b> |

# 1. WICHTIGE SICHERHEITSHINWEISE

Bei der Verwendung Ihres Telefons sollten Sie immer die folgenden grundlegenden Sicherheitshinweise beachten, um das Risiko eines Brands, eines Kurzschlusses oder einer Verletzung zu vermeiden. Dazu gehören:

- 1) Bitte lesen Sie die Bedienungsanleitung gründlich durch.
- 2) Bitte befolgen Sie alle Warnhinweise und Anweisungen.
- 3) Ziehen Sie den Netzstecker ab, bevor Sie das Gerät reinigen. Verwenden Sie keine Flüssig- oder Aerosol-Reiniger. Verwenden Sie ein feuchtes Tuch für die Reinigung.
- 4) Um Hörschäden zu vermeiden, beachten Sie bitte, dass dieses Produkt eine extreme Lautstärke erzeugen kann, wenn die Verstärkerfunktion (Audio-Boost) eingeschaltet ist.
- 5) Verwenden Sie dieses Produkt nicht in der Badewanne oder im Swimmingpool etc.
- 6) Halten Sie das Telefon von direkter Sonneneinstrahlung und besonders kalten Umgebungen fern. Stellen Sie das Telefon nicht in die Nähe von Wärmequellen, wie Heizkörper, Herde usw.
- 7) Überlasten Sie die Steckdosen und Verlängerungskabel nicht, da anderenfalls Brand- oder Kurzschlussgefahr besteht.
- 8) Verwenden Sie Ihr Telefon während eines Gewitters nie im Freien. Ziehen Sie das Telefon- und das Stromkabel der Basisstation bei einem Gewitter ab.
- 9) Verwenden Sie das Telefon nie an offenen Gasflammen.
- 10) Verwenden Sie nur die mitgelieferten NiMH- (Nickel-Metallhydrid)-Akkus. Die Betriebszeiten für die Mobilteile gelten nur für die mitgelieferten Batterien.
- 11) Die Verwendung von anderen Akkus oder nicht aufladbaren Batterien/ Primärzellen kann gefährlich sein. Sie können zu Störungen und/oder Schäden am Gerät führen.  
Der Hersteller haftet nicht für Schäden, die aus der Nichtbeachtung der Hinweise resultieren.
- 12) Verwenden Sie keine Ladegeräte von Drittherstellern. Die Akkus könnten beschädigt werden.
- 13) Entsorgen Sie die Akkus sachgemäß. Die Akkus nicht mit Wasser oder Feuer in Verbindung bringen.

## 2. AUFSTELLUNGORT

Für maximale Reichweite und um Störungen zu reduzieren, befolgen Sie bitte die folgenden Hinweise bezüglich des Aufstellungsorts Ihrer Basisstation:

- Stellen Sie die Basisstation drinnen so auf, dass es keine Hindernisse zwischen dem Mobilteil und der Basisstation gibt.
- Stellen Sie die Basisstation nicht in der Nähe von Elektrogeräten (Fernseher, Mikrowelle, Radio, PC, schnurlosen Geräten).
- Wählen Sie für den Netzstecker des Gerätes eine eigene Steckdose aus.

Wenn die Reichweite der Basisstation nicht gut ist, stellen sie diese an einen anderen Aufstellungsort.

Normalerweise ist die Reichweite drinnen geringer als draußen.

## 3. AUFSTELLUNG IHRES TELEFONS

### 3.1. Einsetzen und Laden der Akkus

- 1) Schieben Sie den Batteriefachdeckel nach unten, um das Batteriefach zu öffnen.
- 2) Setzen Sie die drei mitgelieferten Akkus vom Typ AAA NiMH wie angezeigt ein. Achten Sie besonders auf die Ausrichtung der Akkus.

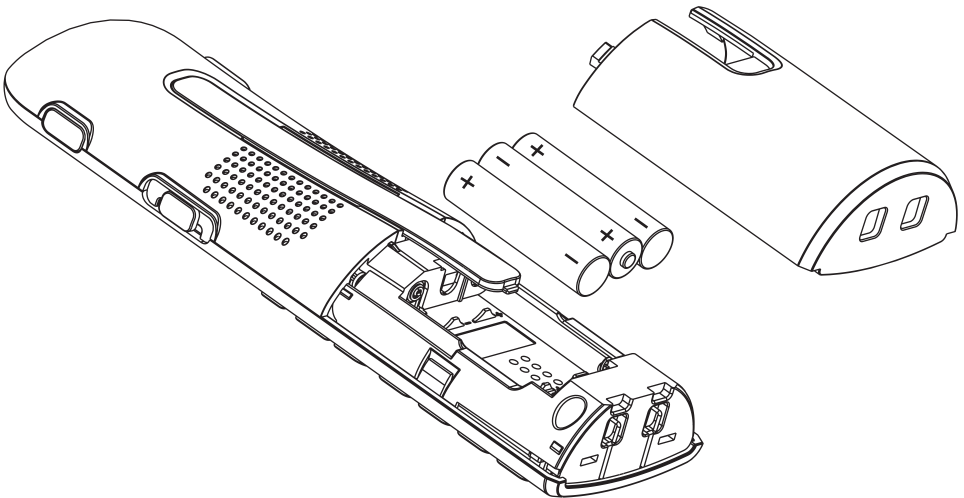



3) Schieben Sie den Batteriefachdeckel wieder zurück.

4) Stellen Sie das Mobilteil auf die Basisstation und laden Sie das Gerät 15 Stunden lang auf, bevor Sie das Mobilteil zum ersten Mal verwenden.

#### Hinweise:

1) Verwenden Sie nur die mitgelieferten NiMH-Akkus.

2) Wenn Sie das Mobilteil über längere Zeit nicht verwenden, entnehmen Sie bitte die Akkus, um ein Austreten der Akkufflüssigkeit zu verhindern.

## 3.2. Anschließen der Basisstation

1) Stecken Sie ein Ende des Telefonkabels in die Buchse auf der Unterseite der Basisstation.

2) Stecken Sie das kleine Ende des Netzteils in die Buchse auf der Unterseite des Basisstation an.

3) Stecken Sie das große Ende des Netzteils in eine Wandsteckdose.

4) Stecken Sie das RJ11-Telefonkabel an der Basisstation an und stecken den TAE-Adapter in die vorhandene Telefon-Anschlussdose.

5) Verwenden Sie immer die mitgelieferten Kabel.

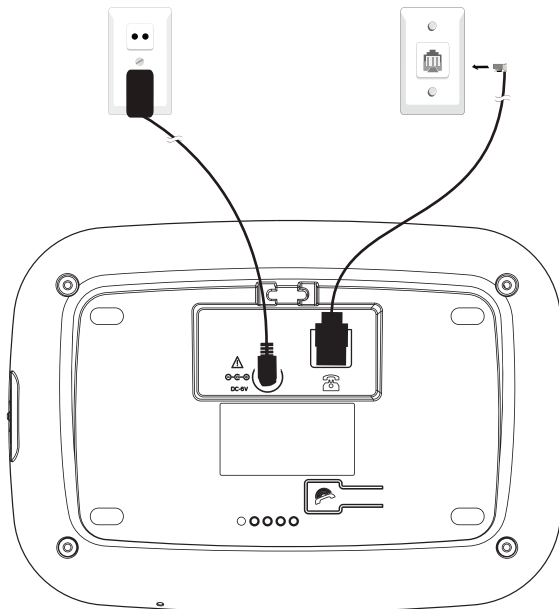

## Im Falle einer Breitbandleitung

Wenn Sie Ihr Telefon an eine Breitbandleitung anschließen, müssen Sie den Mikrofilter zwischen Ihrem Telefon und der Telefonleitung anschließen, da anderenfalls Störungen zwischen dem Telefon und der Breitbandleitung auftreten könnten. In einer Festleitung mit Breitbandzugang muss jedes Telefon mit einem Mikrofilter verbunden werden, nicht nur das Telefon, an das Ihr Modem angeschlossen ist. Sollten Sie weitere Breitband-Mikrofilter benötigen, wenden Sie sich bitte an Ihren Breitbandanbieter.

# 4. LERNEN SIE IHR TELEFON KENNEN

## 4.1. Mobilteil-Überblick

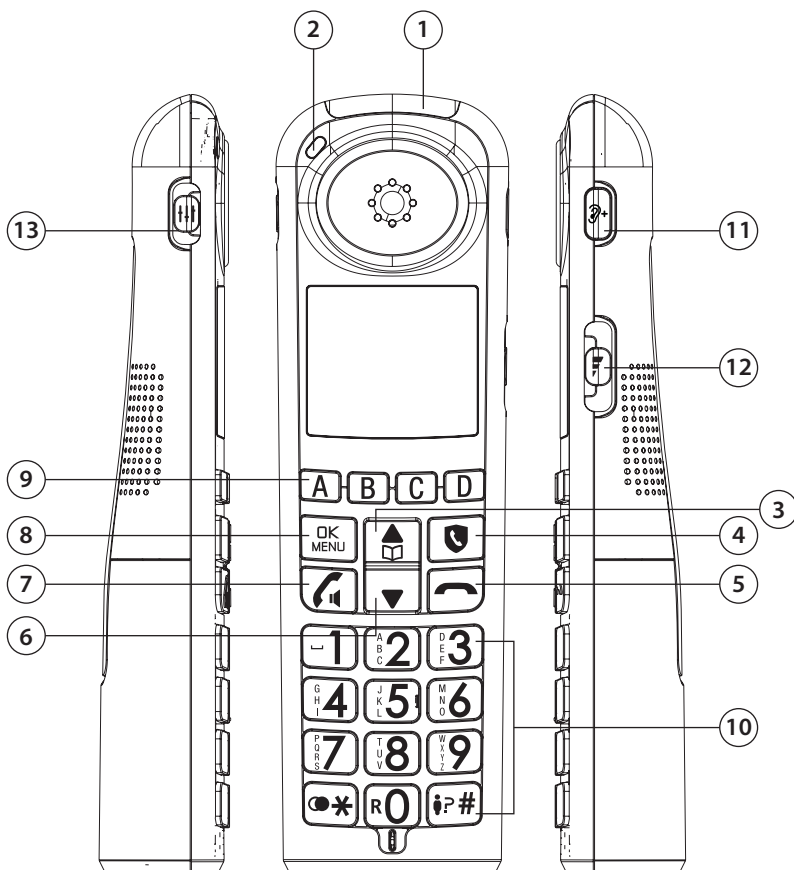

## 1 LED-ANZEIGE FÜR EINGEHENDEN ANRUF

- Blinkt, wenn ein Anruf eingeht oder die Basisstation das Mobilteil sucht.

## 2 ADE-Anzeige

- Leuchtet, wenn das Mobilteil im Ladegerät oder in der Basisstation geladen wird.

## 3

- Im Menü-Modus: Drücken, um durch die Menüpunkte zu navigieren.
- Im Ruhemodus: Drücken, um die Rufonlautstärke des Mobilteils zu erhöhen.
- Bei der Eingabe von Telefonnummern in das Telefonbuch: Drücken, um den Cursor nach links zu bewegen.
- Im Ruhemodus: Drücken, um das Telefonbuch aufzurufen.

## 4

- Im Hauptmenü-Modus: Drücken Sie die Taste, um das Einstellungsmenü für die Anruf Sperre aufzurufen.
- Im Klingelmodus: Drücken Sie die Taste, um den eingehenden Anruf zu blockieren\* falls die Anruf Sperre auf ON steht.

## 5

- Während eines Anrufs: Drücken, um den Anruf zu beenden und auf den Ruhebildschirm zurückzukehren.
- **Im Bearbeitungs-/Vorwahlmodus: Drücken, um einen Buchstaben/eine Zahl zu löschen.**
- **Im Menü-/Bearbeitungsmodus: Gedrückt halten, um auf den Ruhebildschirm zurückzukehren.**
- Während des Klingelns: Drücken, um den Mobilteil-Klingelton zu unterdrücken.

## 6

- Im Menü-Modus: Drücken, um nach unten durch die Menüpunkte zu navigieren.
- Im Ruhemodus: Drücken, um die Wahlwiederholungsliste aufzurufen.
- Bei eingehendem Anruf: Drücken, um die Rufonlautstärke des Mobilteils zu reduzieren.
- Bei der Eingabe von Telefonnummern in das Telefonbuch: Drücken, um den Cursor nach rechts zu bewegen.

## 7

- Im Ruhe-/Vorwahlmodus: Drücken, um einen Anruf zu tätigen.
- Während des Klingelns: Drücken, um einen Anruf zu beantworten.
- Während eines Anrufs: Drücken, um die Freisprecheinrichtung ein- und auszuschalten.

## 8

- Drücken, um einen Menüpunkt auszuwählen.
- Im Untermenü: Drücken, um die gewünschte Eingabe zu markieren oder die gewünschten Einstellungen zu ändern oder zu speichern.

## 9 Direktwahltasten A, B, C, D

- Drücken, um eine im Speicher A, B, C oder D gespeicherte Telefonnummer zu wählen.

## 10 ALPHANUMERISCHE TASTATUR/ \* / #

- Im Ruhe-/Vorwahl-/Bearbeitungsmodus/Während eines Anrufs: Drücken, um Buchstaben/Zahlen einzugeben.
- Drücken Sie die Annahmetaste, um einen eingehenden Anruf zu beantworten.
- \* drücken, um bei der Eingabe zwischen Groß- und Kleinbuchstaben umzuschalten.
- Während eines Anrufs: # gedrückt halten, um einen weiteren eingehenden Anruf anzunehmen, wenn Sie eine Anklopfmeldung\* erhalten.

## 11 ?+

- Drücken, um während eines Anrufs die Hörerlautstärke zu erhöhen.



**Warnung:** Das Produkt kann Töne mit hoher Lautstärke ausgeben. Seien Sie vorsichtig, wenn Sie die Verstärker-Taste (Audio-Boost) verwenden. Wir empfehlen, dass Sie die Lautstärke zuerst auf den Mindestwert einstellen, und danach die Verstärker-Taste (Audio-Boost) betätigen.

## 12

- Während eines Anrufs: Drücken, um die Lautstärke zu erhöhen/verringern.

## 13

- Tonregulierung: Wählen Sie „NATÜRLICH“, „BASS“ oder „HÖHEN“ während eines Anrufs.

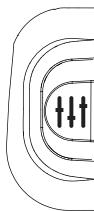
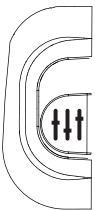

BASS (unterste Position) NATÜRLICH (mittlere Position) TREBLE (highest position)

## 14

- Im Ruhemodus: Halten Sie die Taste lange gedrückt, um die Wahlwiederholungsliste aufzurufen.
- Im Gesprächsmodus: Drücken Sie die Taste kurz, um die Sprachserverdienste aufzurufen.

## 4.2. Basisstation-Überblick

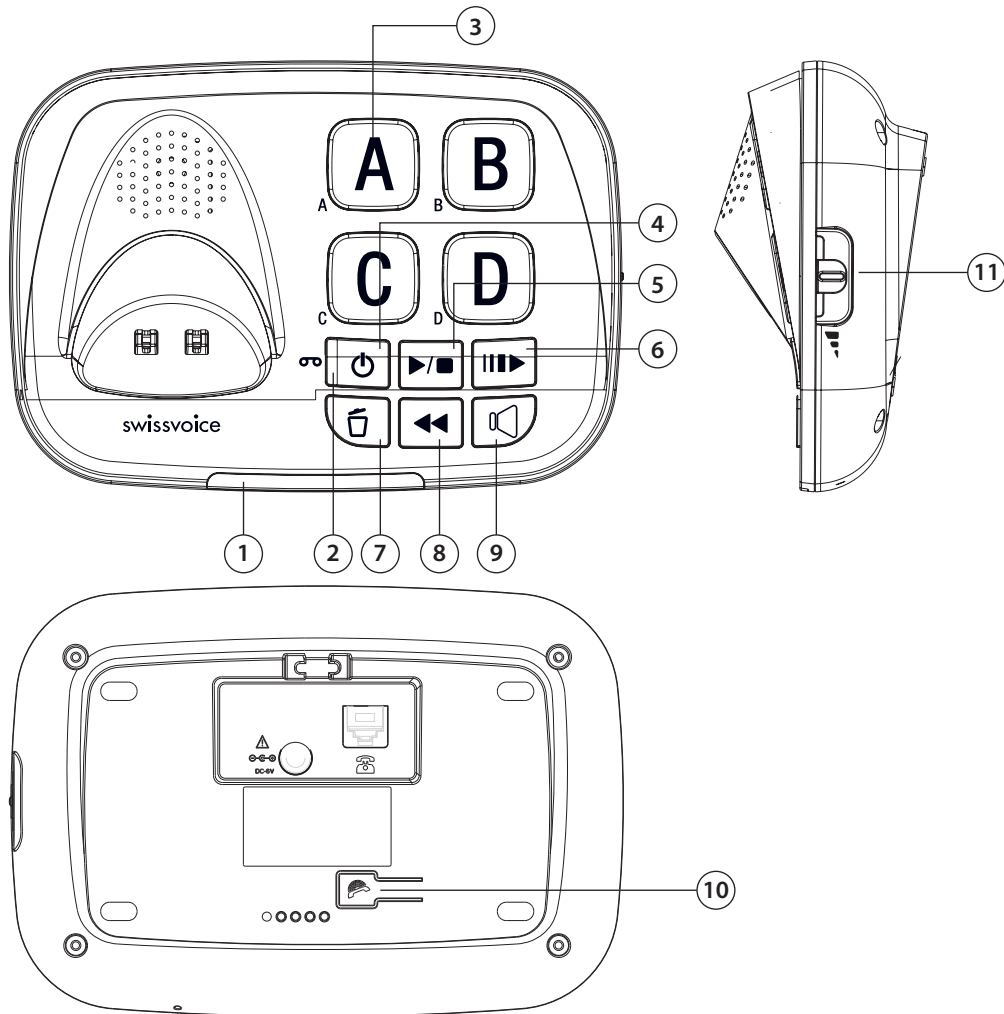

### 1 LEUCHE FÜR EINGEHENDEN ANRUF

- Blinkt im Falle eines eingehenden Anrufs.
- Leuchtet, während eines Gesprächs.
- Leuchtet, wenn ein Gerät angemeldet wird.
- Leuchtet, wenn sich ein anderes Telefon auf derselben Leitung befindet.

### 2 MELDELEUCHE ( )

- Leuchtet, wenn der Anrufbeantworter eingeschaltet ist.
- Blinkt, wenn neue Nachrichten im Anrufbeantworter vorhanden sind.
- Blinkt langsam, wenn Sie  für die langsame Wiedergabe drücken.

### 3 DIREKTWAHLSPEICHERTASTEN (A, B, C, D)

- Drücken, um eine gespeicherte Nummer zu wählen.

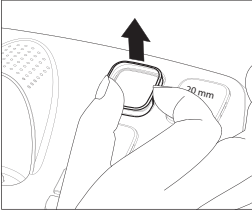

1

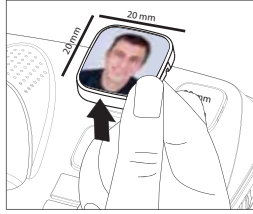

2

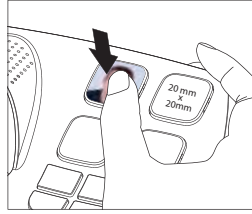

3

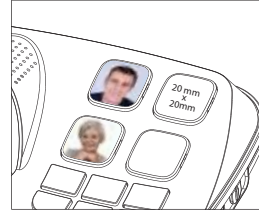

4

#### 4 ◀◀

- Drücken, um die aktuelle Nachricht von Anfang an zu wiederholen.
- Zweimal drücken, um zur vorherigen Nachricht zurückzugehen.

#### 5 ▶/■

- Drücken, um eine Nachricht wiederzugeben.
- Erneut drücken, um die Wiedergabe der Nachricht abzubrechen.

#### 6 🗑️

- Drücken, um die aktuell wiedergegebene Nachricht zu löschen.
- Im Ruhemodus: Lange drücken, um alte Nachrichten zu löschen.

#### 7 🔌

- Drücken, um den Anrufbeantworter einzuschalten.
- Erneut drücken, um den Anrufbeantworter auszuschalten.

#### 8 |||▶

- Drücken, um die Wiedergabe der Nachricht zu verlangsamen.

#### 9 🔊

- Drücken, um einen Anruf über den Basisstation-Lautsprecher zu anzunehmen oder zu beenden.
- Die orangefarbene LED leuchtet im Lautsprechermodus.

#### 10 📶

- Drücken, um Ihr Mobilteil zu suchen. Es klingelt ca. 60 Sekunden lang.

#### 11 📶

- Während eines Anrufs: Nach oben oder unten schieben, um die Lautstärke zu erhöhen oder zu verringern.
- Während der Wiedergabe einer Nachricht: Drücken, um die Lautstärke einzustellen.

\* In Abhängigkeit von der Anschlussleitung und der Verfügbarkeit des Servicedienstes des Festnetzbetreibers.

## 4.3 Symbole

| DisABSPIELENsymbole   | Beschreibung   |
|---|--|
|    | Akku volle Ladeleistung.   |
|    | Akku 2/3 Ladeleistung.   |
|    | Akku 1/3 Ladeleistung.   |
|    | Blinkt, wenn die Akkuladung niedrig ist und ein Ladevorgang erforderlich wird.   |
|    | Freisprechfunktion ist aktiv.  |
|    | Ein: Wenn der Rufton am Mobilteil ausgeschaltet ist.   |
|    | Ein: Wenn eine neue Sprachnachricht auf dem Anrufbeantworter vorhanden ist, die noch nicht abgehört wurde*.<br>Aus: Wenn alle Sprachnachrichten abgehört wurden (in Abhängigkeit von Ihrem Netzbetreiber)*.  |
|    |  Wird angezeigt, wenn das Signal stark ist.<br> Wird angezeigt, wenn das Signal mittelstark ist.<br> Wird angezeigt, wenn das Signal schwach ist.<br>Aus, wenn sich das Mobilteil außerhalb der Reichweite der Basisstation befindet. |
|    | Ein: Anrufliste - entgangene und neue Anrufe.  |
|   | Ein: Der Anrufbeantworter ist eingeschaltet.<br>Blinkt: Wenn sich eine neue Nachricht auf dem Anrufbeantworter befindet.<br>Aus: Der Anrufbeantworter ist ausgeschaltet.   |
|  | Ein: Wenn ein Alarmfunktion eingestellt ist.<br>Aus: Wenn ein Alarmfunktion ausgeschaltet ist.   |
|  | Ein: Wenn die Verstärkerfunktion (Audio-Boost) aktiviert ist (im Hörermodus).<br>Aus: Wenn die Verstärkerfunktion (Audio-Boost) deaktiviert ist.   |
|  | Ein: Wenn die Telefonleitung besetzt ist.<br>Blinkt: Im Falle eines eingehenden Anrufs.  |
|  | Ein: Wenn ein Eintrag in der Anrufliste ein Kontakt aus der Sperrliste ist.  |

# 5. MENÜBAUM

| Menü                | Stufe 1         | Stufe 2         | Stufe 3         | Stufe 4        | Stufe 5  |           |
|---------------------|-----------------|-----------------|-----------------|----------------|----------|-----------|
| <b>Anrufliste</b>   | ERSTER EINGANG  | Ansicht         |                 |                |          |           |
|                     | ....            | Nr.Speichern    | VIP X           |                |          |           |
|                     |                 |                 | VIP OK          |                |          |           |
|                     | LETZTER EINTRAG | Zu Block        |                 |                |          |           |
|                     |                 | Loeschen        | Bestae.?        |                |          |           |
|                     |                 | LoeschenAlles   | Bestae.?        |                |          |           |
| <b>Telefonbuch</b>  | Alles           | ERSTER EINGANG  | Neu hinzuf.     | Nummer         | Name     |           |
|                     |                 | ....            | Ansicht         |                |          |           |
|                     |                 | LETZTER EINTRAG | Aendern         | Name           | Nummer   |           |
|                     |                 |                 | Loeschen        | Bestae.?       |          |           |
|                     |                 |                 | LoeschenAlles   | Bestae.?       |          |           |
|                     |                 |                 | Alles Loesch    | Bestae.?       |          |           |
|                     |                 |                 | Zu Kurzwahi     | Taste 1        |          |           |
|                     |                 |                 |                 | ....           |          |           |
|                     |                 |                 |                 | Taste 9        |          |           |
|                     |                 |                 |                 | Status         | Bes.     |           |
|                     |                 | Kurzwahl        | Taste 1         | Neu hinzuf.    | Nummer   | Name      |
|                     |                 |                 | Taste 2         | Ansicht        |          |           |
|                     |                 | ....            | Aendern         |                |          |           |
|                     |                 | Taste 9         | Loeschen        | Bestae.?       |          |           |
| <b>Rufsperr</b>     | Block.Einst.    | Aus *           | Gespeichert     |                |          |           |
|                     |                 | Ein             | Gespeichert     |                |          |           |
|                     |                 |                 | VIP OK          | Gespeichert    |          |           |
|                     |                 |                 | Kontakte Ok     | Gespeichert    |          |           |
|                     |                 | Blockliste      | ERSTER EINGANG  | Neu hinzuf.    | Nummer   | Name      |
|                     |                 |                 | ....            | Ansicht        |          |           |
|                     |                 |                 | LETZTER EINTRAG | Aendern        |          |           |
|                     |                 |                 |                 | Loeschen       | Bestae.? | Loeschend |
|                     |                 |                 |                 | Loeschen Alles | Bestae.? | Loeschend |
|                     |                 |                 |                 | Status         | Bes.     |           |
|                     |                 | Block.Anonym    | Aus *           | Gespeichert    |          |           |
|                     |                 |                 | Privat          | Gespeichert    |          |           |
|                     |                 | Alles           | Gespeichert     |                |          |           |
|                     |                 |                 |                 |                |          |           |
| <b>Direktwahl</b>   | A               | Neu hinzuf.     | Nummer          | Name           |          |           |
|                     | ..B..C..D       | SprachTag       | Anhoeren        | Anhoeren       |          |           |
|                     |                 |                 | Aufzeichnen     | Aufnehmen      |          |           |
|                     |                 |                 | Loeschen        | Loeschen       |          |           |
|                     |                 | Ansicht         |                 |                |          |           |
|                     |                 | Aendern         | Nummer          | Name           |          |           |
|                     |                 | Loeschen        | Bestae.?        |                |          |           |
| <b>Anrufbeantw.</b> | Nachr.Hoeren    |                 |                 |                |          |           |
|                     | Alles Loesch    | Bestae.?        |                 |                |          |           |
|                     | Memo            | Aufnehmen       |                 |                |          |           |
|                     |                 | Anhoeren        |                 |                |          |           |
|                     | Tam Ein/Aus     | Aus *           |                 |                |          |           |
|                     |                 | Ein             |                 |                |          |           |
|                     | Ankündigung     | Mit Aufz.*      | Anhoer Ankü     | Ascolt Ann     |          |           |
|                     |                 |                 | Ankünd.Aufz.    | Recording      |          |           |
|                     |                 |                 | Loeschen        | Loeschend      |          |           |
|                     |                 | Answer Einly    | Anhoer Ankü     |                |          |           |
|                     |                 |                 | Ankünd.Aufz.    | Aufnehmen      |          |           |
|                     |                 |                 | Loeschen        | Loeschend      |          |           |
|                     | Antw. Modus     | Mit Aufz.*      |                 |                |          |           |
|                     |                 | Answer Einly    | Anhoer Ankü     |                |          |           |
|                     |                 |                 |                 |                |          |           |
|                     | Ab Einst.       | Mithoeren       | Aus *           |                |          |           |
|                     |                 |                 | Ein             |                |          |           |
|                     |                 | Antw.Verzoeg    | Ruftoene 2      |                |          |           |
|                     |                 |                 | Ruftoene 4      |                |          |           |
|                     |                 |                 | Ruftoene 6 *    |                |          |           |
|                     |                 |                 | Ruftoene 8      |                |          |           |
|                     |                 |                 | Ruftoene10      |                |          |           |
|                     | Aufnahmezeit    | 60 s *          |                 |                |          |           |
|                     |                 | 120 s           |                 |                |          |           |
|                     |                 | 180 s           |                 |                |          |           |
|                     | Fernabfrage     | Aus *           |                 |                |          |           |
|                     |                 | Ein             |                 |                |          |           |
|                     | Pin Aendern     | PIN?            |                 |                |          |           |
|                     | Nach. Alarm     | Aus *           |                 |                |          |           |
|                     |                 | Ein             |                 |                |          |           |



|                    |               |                |              |             |          |
|--------------------|---------------|----------------|--------------|-------------|----------|
|                    |               | Sprache        | English *    |             |          |
|                    |               |                | Francais     |             |          |
|                    |               |                | Deutsch      |             |          |
|                    |               |                | Italiano     |             |          |
|                    |               |                | Nederlands   |             |          |
|                    |               |                | Espanol      |             |          |
|                    |               |                | Portugues    |             |          |
| <b>Mt-Einstel.</b> | Rufton        | Extern         | Melodie 1    |             |          |
|                    |               |                | Melodie 2 *  |             |          |
|                    |               |                | .....        |             |          |
|                    |               |                | Melodie 12   |             |          |
|                    |               | Intern         | Melodie 1    |             |          |
|                    |               |                | Melodie 2    |             |          |
|                    |               |                | Melodie 3 *  |             |          |
|                    |               |                | .....        |             |          |
|                    |               |                | Melodie 12   |             |          |
|                    |               | Rufton Lautst. | Lautst. 1 *  |             |          |
|                    |               |                | .....        |             |          |
|                    |               |                | Rufton Aus   |             |          |
|                    | Toene         | Tastenton      | Ein *        |             |          |
|                    |               |                | Aus          |             |          |
|                    |               | Akku Leer      | Ein *        |             |          |
|                    |               |                | Aus          |             |          |
|                    |               | Keine Basis    | Ein          |             |          |
|                    |               |                | Aus *        |             |          |
|                    | Sprache       | English *      |              |             |          |
|                    |               | Francais       |              |             |          |
|                    |               | Deutsch        |              |             |          |
|                    |               | Italiano       |              |             |          |
|                    |               | Nederlands     |              |             |          |
|                    |               | Espanol        |              |             |          |
|                    |               | Portugues      |              |             |          |
|                    | Datum / Zeit  | Datumsfor.     | TT-MM-JJ *   |             |          |
|                    |               |                | MM-TT-JJ     |             |          |
|                    |               | Zeitformat     | 24 STUNDEN * |             |          |
|                    |               |                | 12 STUNDEN   |             |          |
|                    |               | Zeit Einst.    | Datum Einst. |             |          |
|                    | AutoAntwort   | Ein *          |              |             |          |
|                    |               | Aus            |              |             |          |
|                    | Verbindung    | RegistratiEin  |              |             |          |
|                    | Loeschen Hs   | 1234           |              |             |          |
|                    | Ruecksetz.    | Bestae.?       |              |             |          |
| <b>Bs-Einstel.</b> | BS Ruftoner   | Melodie 1      |              |             |          |
|                    |               | Melodie 6 *    |              |             |          |
|                    |               | .....          |              |             |          |
|                    |               | Melodie 12     |              |             |          |
|                    | Rufton Vol    | Lautst. 1      |              |             |          |
|                    |               | .....          |              |             |          |
|                    |               | Lautst. 5      |              |             |          |
|                    |               | Aus *          |              |             |          |
|                    | Enrich Rufton | Ein *          |              |             |          |
|                    |               | Aus            |              |             |          |
|                    | Flash-Zeit    | Kurz*          |              |             |          |
|                    |               | Mittel         |              |             |          |
|                    |               | Lang           |              |             |          |
|                    | Wahlverfahr.  | TEine *        |              |             |          |
|                    |               | Impulswahl     |              |             |          |
| <b>Zahlen</b>      | Ein/Aus       | Ein *          |              |             |          |
|                    |               | Aus            |              |             |          |
| <b>Erinnerung</b>  | Wecker 1      | Ein/Aus        | Ein          | Frequenz    | Einmal   |
|                    | ...Wecker 10  |                | Aus          | Gespeichert | Taglich |
|                    |               |                |              |             | Mon-Fr   |
|                    |               |                |              |             | Sa-So    |
|                    |               | Melodie        | Melodie 1    |             |          |
|                    |               |                | .....        |             |          |
|                    |               |                | Melodie 12   |             |          |
|                    |               | Nennen         |              |             |          |
|                    |               | SprachTag      | Anhoeren     | Anhoren     |          |
|                    |               |                | Aufzeichnen  | Aufnehmen   |          |
|                    |               |                | Loeschen     | Gespeichert |          |
| <b>Intern</b>      | Mobilteil     |                |              |             |          |
|                    | Basis         |                |              |             |          |

## 6. VERWENDUNG IHRES TELEFONS

### 6.1. Einstellen von Datum/Uhrzeit und Sprache

#### 6.1.1. Einstellen von Datum und Uhrzeit

1. Geben Sie Datum und Uhrzeit direkt nach dem ersten Einschalten ein.

ODER

1. Drücken Sie **OK** am Mobilteil im Ruhemodus.
2. Drücken Sie **▲** oder **▼** um **MT-EINSTEL** zu wählen, und drücken Sie dann **OK**.
3. Drücken Sie **▲** oder **▼** um **DATUM&ZEIT** zu wählen, und drücken Sie dann **OK**.
4. Drücken Sie **▲** oder **▼** um **EINST DAT** zu wählen, und drücken Sie dann **OK**. Geben Sie Tag, Monat, Jahr ein und drücken Sie dann **OK**. Geben Sie die Stunde (24-Stunden-Format) und die Minuten ein und drücken Sie dann **OK**. Sie hören dabei Bestätigungstöne.

Hinweis: Wenn die falsche Zahl für Datum oder Uhrzeit eingegeben wurde, können Sie **▲** oder **▼** drücken, um die richtige Position zu wählen und die korrekte Zahl einzugeben.

#### 6.1.2. Ändern der Sprache

1. Drücken Sie **OK** am Mobilteil im Ruhemodus.
2. Drücken Sie **▲** oder **▼**, um **MT-EINSTEL**<sup>(1)</sup> zu wählen, und drücken Sie dann **OK**.

(1)

| EN         | FR         | DE         | IT         | NL       | ES        | PT        |
|------------|------------|------------|------------|----------|-----------|-----------|
| HS SETTING | REGL. COMB | MT-EINSTEL | IMP PORTAT | HS INST. | CONF SUPL | CONF TERM |

3. Drücken Sie **▲** oder **▼**, um **SPRACHE**<sup>(2)</sup> zu wählen, und drücken Sie dann **OK**.

(2)

| EN       | FR     | DE      | IT     | NL   | ES     | PT     |
|----------|--------|---------|--------|------|--------|--------|
| LANGUAGE | LANGUE | SPRACHE | LINGUA | TAAL | IDIOMA | IDIOMA |

4. Wählen Sie die gewünschte Sprache, und drücken Sie dann **OK**. Sie hören dabei Bestätigungstöne.



Hinweis:

1. Die Basisstation muss während der Einstellung an das Stromnetz angeschlossen sein.
2. Wenn Sie die Sprache ändern, wird der Text auf dem LCD-Bildschirm, die Sprachausgabe des gewählten Zahlen und die Standardansage auf dem Anrufbeantworters entsprechend geändert.

## 6.2. Anruf tätigen, beantworten, beenden

### 6.2.1. Anrufen

#### 6.2.1.1. Vorbereitung zum Wählen der Nummer

Mobilteil: Geben Sie die Nummer ein und drücken Sie , um die Nummer zu wählen. Drücken Sie , um die Eingabe zu löschen.

#### 6.2.1.2. Direktwahl



Mobilteil: Drücken Sie , um die Freizeichen zu wählen, und geben Sie dann die Nummer ein.

#### 6.2.1.3. Anruf über Direktwahltasten (A, B, C, D) an der Basisstation oder dem Mobilteil

Drücken Sie  (am Mobilteil) oder  (auf Basis) um in den Gesprächsmodus zu wechseln.

Drücken Sie erneut, um den Freisprechmodus zu aktivieren.

Drücken Sie die Taste A, B, C, D am Mobilteil bzw. die Foto-Taste A, B, C, D an der Basisstation, um die Nummer zu wählen.

**Hinweis:** Ein drittes Drücken von  oder  beendet den Freisprechmodus.

**Hinweis:** Bevor Sie wählen, müssen die Tasten A, B, C, D programmiert werden. Siehe Abschnitt 6.3.

#### 6.2.1.4. Anruf über die Kurzwahltasten (Taste 1 bis Taste 9)

Drücken Sie Taste 1 bis Taste 9 lange am Mobilteil, um die Nummer zu wählen.

**Hinweis:** Bevor Sie die Nummer mit den Tasten 1 bis 9 wählen können, müssen diese Taste zuerst programmiert werden. Siehe die Abschnitte 9.5.

### 6.2.2. Anruf beantworten

Bei Verwendung des Mobilteils:

Wenn sich das Mobilteil nicht auf der Ladeschale befindet, wenn das Telefon klingelt, drücken Sie , um den Anruf anzunehmen.

Wenn sich das Mobilteil auf der Basisstation befindet, nehmen Sie das Mobilteil einfach ab, um einen Anruf automatisch anzunehmen.

Bei Verwendung der Basisstation:

Drücken Sie , der Freisprechmodus wird aktiviert.

### 6.2.3. Anruf beenden

Während eines Anrufs

Bei Verwendung des Mobilteils:

Drücken Sie  oder stellen Sie das Mobilteil in die Basisstation, um einen Anruf zu beenden.

Bei Verwendung der Basisstation:

Drücken Sie  im Freisprechmodus, um den Anruf zu beenden.

## 6.3. Einstellen des Fototasten

### 6.3.1. Über das Mobilteil

1. Drücken Sie **OK** am Mobilteil im Ruhemodus.
2. Drücken Sie **▲** oder **▼**, um **DIREKTWAHL** zu wählen und drücken Sie dann **OK**.
3. Drücken Sie **▲** oder **▼**, um A, B, C, D zu wählen und drücken Sie dann **OK**.
4. Wählen Sie **EINT NEU**, und drücken Sie dann **OK**. Geben Sie dann die Telefonnummer und den gewünschten Namen ein und drücken Sie dann **OK**. Sie hören dabei Bestätigungstöne.

Hinweis: Während der Eingabe der Zahl oder des Namens können Sie eine Korrektur vornehmen, indem Sie  drücken, woraufhin die letzte Ziffer oder der letzte Buchstabe gelöscht wird.

### 6.3.2. Zuordnung der individuellen Ansage der Fototasten

Mit dieser Funktion können Sie individuelle Ansagen für jede Fototaste (1 bis 4) aufzeichnen und speichern\*.

Über das Mobilteil können Sie die Telefonnummer für die Fototasten (1 bis 4) programmieren und Ihre persönliche Textansage aufzeichnen.

1. Drücken Sie **OK** am Mobilteil im Ruhemodus.
2. **ANSICHT** wird angezeigt, drücken Sie dann **▲** oder **▼**, um **SPRACHTAG** zu wählen und drücken Sie dann **OK**.
3. Drücken Sie **▲** oder **▼** um **AUFZEICH** zu wählen und drücken Sie dann **OK**.
4. **AUFZEICH** wird angezeigt und Sie können nach dem Signalton im Mikrofonbereich an der Vorderseite des Mobilteils (neben der Taste 0) Ihren persönlichen Ansagetext (am besten mit lauter Stimme) aufzeichnen.
5. Drücken Sie **OK**, um die Aufnahme zu beenden.
6. Ihre aufgenommene Ansagetext wird automatisch wiedergegeben.

Hinweis: Ca.15 Sekunden Aufnahmezeit pro Ansagetext (Fotospeicher).

Ist die Telefonnummer eines eingehenden Anrufs einer Fototaste zugeordnet, hören Sie als Klingelton den aufgenommenen Ansagetext entweder am Mobilteil oder an der Basisstation, bis Sie den Anruf annehmen.

### 6.3.3. Wiedergabe der individuellen Ansage der Fototasten



1. Drücken Sie **OK** am Mobilteil im Ruhemodus.
2. Drücken Sie **▲** oder **▼**, um zu wählen und drücken Sie dann **OK**.
3. Drücken Sie **▲** oder **▼**, um die gespeicherten Telefonnummern der Fototasten zu wählen und drücken Sie dann **OK**.
4. **ANSICHT** wird angezeigt; drücken Sie dann **▲** oder **▼**, um **SPRACHTAG** zu wählen und drücken Sie dann **OK**.
5. **ABSPIELEN** wird angezeigt. Drücken Sie dann **OK**.
6. **ABSPIELENG SPARCHTAG** wird angezeigt. Die aufgenommene Stimme wird wiedergegeben.

### 6.3.4. Löschen der Sprachaufnahme der Fototasten

1. Wiederholen Sie die Schritte 1 bis 4 aus dem Abschnitt 6.3.3.
2. Wiedergabe wird angezeigt. Drücken Sie dann ▲ oder ▼, um **LOESCHEN** zu wählen und drücken Sie dann **OK**.
3. **ZURÜCKSETZ STANDARD** wird angezeigt. Sie hören dabei Bestätigungstöne.

### 6.3.5. Ansehen der Aufnahmen im Fotospeicher

1. Drücken Sie **OK** am Mobilteil im Ruhemodus.
2. Drücken Sie dann ▲ oder ▼, um **DIREKTWAHL** zu wählen und drücken Sie dann **OK**.
3. Drücken Sie dann ▲ oder ▼, um **A, B, C** oder **D** zu wählen und drücken Sie dann **OK**.
4. **ANSICHT** wird angezeigt. Drücken Sie dann **OK**.
5. Die Aufnahme (Name und Nummer) wird angezeigt.

Drücken Sie , um auf das vorherige Menü, bzw. , um in den Ruhezustand zurückzukehren.

### 6.3.6. Bearbeiten der Aufnahmen im Fotospeicher

1. Drücken Sie **OK** am Mobilteil im Ruhemodus.
2. Drücken Sie ▲ oder ▼, um **DIREKTWAHL**, zu wählen und drücken Sie dann **OK**.
3. Drücken Sie ▲ oder ▼, um **A, B, C, D** zu wählen und drücken Sie dann **OK**.
4. **ANSICHT** wird angezeigt; drücken Sie dann ▲ oder ▼, um **AENDERN** zu wählen und drücken Sie dann **OK**.
5. Bearbeiten Sie die Nummer und drücken Sie dann **OK**.
6. Bearbeiten Sie den Namen und drücken Sie dann **OK**.

Drücken Sie , um auf das vorherige Menü zurückzukehren, bzw. , um in den Ruhemodus zurückzukehren.

Hinweis: Sollten Sie eine falsche Zahl oder Namen eingegeben haben, können Sie  drücken, woraufhin die letzte Ziffer oder der letzte Buchstabe gelöscht wird.

## 6.4. Einstellen der Hörerlautstärke und der Freisprechfunktion

Es gibt sechs verstellbare Lautstärkestufen am Mobilteil und an der Basis. Die Einstellung erfolgt über den Lautstärke-Schieberegler (siehe Abschnitt 4.1 und 4.2). Während eines Anrufs:

Bei Verwendung des Mobilteils:

Schieben Sie  nach oben oder nach unten, um die Lautstärkestufe 1-6 zu wählen. Die aktuelle Einstellung wird auf dem LCD mit **DisABSPIELEN** angezeigt.

Bei Verwendung der Basisstation:

Schieben Sie  nach links oder rechts, um die Lautstärke 1-6 zu wählen.

## 6.5. Verstärkertaste (Audio Boost)

Verwenden Sie die Verstärkertaste (Audio-Boost), um die Hörerlautstärke auf +30dB zu erhöhen.

### Um die Verstärkung (Audio Boost) einzuschalten:

Während eines Telefonats oder während Sie sich eine Nachricht am Mobilteil anhören:

Drücken Sie bei Verwendung des Mobilteils  an der Seite des Mobilteils.

### Um die Verstärkung (Audio Boost) auszuschalten:

Drücken Sie  an der Seite des Mobilteils.

Hinweis: Die Verstärkerfunktion wird nach Beenden des Anrufs deaktiviert.



**Warnung:** Das Telefon kann die Wiedergabe mit sehr hoher Lautstärke ausgeben. Seien Sie vorsichtig, wenn Sie die Verstärkertaste (Audio-Boost) nutzen.

## 6.6. Equalizer

Die Equalizer-Funktion am Mobilteil ermöglicht es Ihnen, die Tonqualität am Mobilteil so zu ändern, wie es Ihnen am besten passt.





Während eines Anrufs:

1. Schieben Sie  am Mobilteil nach oben oder nach unten, um Höhen, "Natürlich" oder "Bass" zu wählen. (Siehe Abschnitt 5.1, Punkt 13).





## 6.7. Wahlwiederholung

Jedes Mobilteil speichert die letzten 10 gewählten Nummern (jede bis zu 17 Stellen) in der Wahlwiederholungsliste.

Im Ruhemodus:

1.  drücken und halten Sie die Taste 1 Sekunde lang gedrückt.
2. Drücken Sie  oder  wiederholt, um durch die Liste zu navigieren. Das Mobilteil piept zweimal, wenn das Ende der Liste erreicht ist.
3. Wenn der gewünschte Eintrag angezeigt wird, drücken Sie , um die Nummer zu wählen.

Während eines Anrufs:

1. Drücken Sie .
2. Drücken Sie  oder  wiederholt, um durch die Liste zu navigieren. Das Mobilteil piept zweimal, wenn das Ende der Liste erreicht ist.
3. Wenn der gewünschte Eintrag angezeigt wird, drücken Sie , um die Nummer zu wählen.

## 7. TELEFONEINSTELLUNGEN

Vor den Telefoneinstellungen muss die Basisstation an das Stromnetz angeschlossen werden.

### 7.1. Einstellen der Rufmelodie und der Lautstärke Klingeltons

Einstellen des Mobilteil-Klingeltons:

Während des Klingelns:

- Drücken **▲** Sie **▼** oder am Mobilteil, um die Klingeltonlautstärke des Mobilteils einzustellen.

ODER

1. Drücken Sie **OK** am Mobilteil im Ruhemodus.
2. Drücken Sie **▲** oder **▼**, um **MT-EINSTEL** zu wählen und drücken Sie dann **OK**.
3. Wählen Sie **EINST ANR**, indem Sie **OK** drücken.
4. Drücken Sie **▲** oder **▼**, um **EXT.KLING**, **INT. KLING** oder **KLING LAUT** zu wählen und drücken Sie dann **OK**.
5. Drücken Sie **OK** nach der Wahl, um die Einstellung zu bestätigen. Sie hören dabei Bestätigungstöne.

Einstellen des Basisstation-Klingeltons:

1. Drücken Sie **OK** am Mobilteil im Ruhemodus.
2. Drücken Sie **▲** oder **▼**, um **BS-EINSTEL** zu wählen und drücken Sie dann **OK**.
3. Wiederholen Sie die Schritte 3 bis 5 im obigen Abschnitt.

Hinweise:

**EXT.KLING** bedeutet, dass der Klingelton (insgesamt 12 Mal für das Mobilteil, 12 mal für die Basisstation) ertönt, wenn ein externer Anruf eingeht.

**INT. KLING** bedeutet, dass der Klingelton (insgesamt 12 Mal für das Mobilteil) ertönt, wenn ein externer Anruf (zwischen Basisstation und Mobilteil, oder zwischen 2 oder mehreren an der Basisstation angemeldeten Mobilteilen) eingeht.

**KLING LAUT** ist **AUS**, **LAUTST 1** bis **LAUTST 5**.

Wenn das Telefon klingelt, können Sie den Klingelton des Mobilteils vorübergehend stummschalten, indem Sie  drücken, ohne den Anruf zu unterbrechen. Beim nächsten Anruf erfolgt der normale Klingelton mit der voreingestellten Lautstärke.

### 7.2. Einstellen des Warntons

Sie können den Warnton im Mobilteil ausschalten, wenn die Akkuladung niedrig ist oder sich das Gerät außerhalb der Reichweite befindet. Der Tastenton kann ebenfalls ein- oder ausgeschaltet werden.

1. Drücken Sie **OK** im Ruhemodus.
2. Drücken Sie **▲** oder **▼**, um **MT-EINSTEL** zu wählen und drücken Sie dann **OK**.
3. Drücken Sie **▲** oder **▼**, um **EINST TON** zu wählen und drücken Sie dann **OK**.
4. Drücken Sie **▲** oder **▼**, um **HAUPTTON**, **BATT TON** oder **TON REICHW** zu wählen und drücken Sie dann **OK**.
5. Drücken Sie **▲** oder **▼**, um **EIN** oder **AUS** zu wählen und drücken Sie dann **OK**. Sie hören dabei Bestätigungstöne.

## 7.3. Einstellen des Formats für Datum und Uhrzeit

1. Drücken Sie **OK** im Ruhemodus.
2. Drücken Sie **▲** oder **▼**, um **MT-EINSTEL** zu wählen und drücken Sie dann **OK**.
3. Drücken Sie **▲** oder **▼**, um **DATUM&ZEIT** zu wählen und drücken Sie dann **OK**.
4. Drücken Sie **▲** oder **▼**, um **FORM DAT** zu wählen und drücken Sie dann **OK**. Wählen Sie das gewünschte Format für das Datum (**TT-MM-JJ** oder **MM-TT-JJ**); **ODER**
5. Drücken Sie **▲** oder **▼**, um **ZEIT FORM** zu wählen, und drücken Sie dann **OK**. Wählen Sie das gewünschte Format für die Uhrzeit (**24 STD** oder **12 STD**).
6. Drücken Sie **OK** zum Bestätigen. Sie hören dabei Bestätigungstöne.

## 7.4. Sprachausgabe

Sie können den Ton für die Wahl taste, die Sie während der Wahlvorbereitung am Mobilteil oder während eines Anrufs drücken ausschalten.

1. Drücken Sie **OK** im Ruhemodus.
2. Drücken Sie **▲** oder **▼**, um **ZAHLEN** zu wählen und drücken Sie dann **OK**, um **EIN** oder **AUS** zu wählen.
3. Drücken Sie **OK** zum Bestätigen. Sie hören dabei Bestätigungstöne.

Hinweis: Die Sprache, in der die Zahl gesprochen wird, entspricht der Sprache, die Sie in Abschnitt 6.1.2 eingestellt haben.

## 7.5. Ändern der Flashzeit

1. Drücken Sie **OK** im Ruhemodus.
2. Drücken Sie **▲** oder **▼**, um **BS-EINSTEL**, zu wählen und drücken Sie dann **OK**.
3. Drücken Sie **▲** oder **▼**, um **BLITZZEIT** zu wählen und drücken Sie dann **OK**.
4. Drücken Sie **▲** oder **▼**, um die gewünschte Flashzeit zu wählen. (**KURZ**, **MITTEL**, **LANG** stehen zur Auswahl) Drücken Sie dann **OK** zum Bestätigen. Sie hören dabei Bestätigungstöne.

## 7.6. Zurücksetzen Ihres Telefons

Sie können Ihr Telefon über das Mobilteil auf die Werkseinstellungen zurücksetzen. Nach dem Rücksetzen werden Ihre persönlichen Einstellungen gelöscht und das Telefon auf Werkeinstellungen zurückgesetzt. Das Telefonbuch und andere Speicherinhalte bleiben unverändert außer der Wahlwiederholungsliste.

1. Drücken Sie **OK** im Ruhemodus.
2. Drücken **▲** oder **▼**, um **MT-EINSTEL** zu wählen und drücken Sie dann **OK**.
3. Drücken Sie **▲** oder **▼**, um **STANDARD** zu wählen und drücken Sie dann **OK**. **BESTÄTIG?** wird angezeigt. Drücken Sie dann **OK** zum Bestätigen. Sie hören dabei Bestätigungstöne.



## 7.7. Anmeldung

Ihr Mobilteil und die Basisstation sind vorregistriert. Sollte das Mobilteil aus irgendeinem Grund nicht an der Basisstation angemeldet sein, wird **Anmelden** auf dem Display des Mobilteils angezeigt. Registrieren Sie Ihr Mobilteil, indem Sie wie folgt vorgehen:

1. Vergewissern Sie sich, das sich das Mobilteil nicht auf der Basisstation befindet und der Menüpunkt **Anmelden** auf dem Display angezeigt wird, bevor Sie mit der Registrierung / Anmeldung beginnen.
2. Drücken und halten Sie  an der Basisstation im Ruhemodus ca. 5 Sekunden lang, bis die LED-Anzeige für einen eingehenden Anruf auf der Basisstation aufleuchtet.
3. Drücken Sie **OK** am Mobilteil im Ruhemodus.
4. Drücken Sie **▲** oder **▼**, um **MT-EINSTEL** zu wählen und drücken Sie dann **OK**.
5. Drücken Sie **▲** oder **▼**, um **Verbindung** zu wählen und drücken Sie dann **OK**. **Verbindung** wird angezeigt und blinkt auf dem Display, bis das Mobilteil an der Basisstation angemeldet ist und zeigt **Eingetragen**.



Falls die Registrierung fehlgeschlagen ist, wird **Nicht Moegl.** auf dem Mobilteil angezeigt.

Bitte wiederholen Sie das obige Anmeldeverfahren

## 7.8. Finden des Mobilteils

Sie können das Mobilteil suchen, indem Sie  auf der Paging-Taste an der Basisstation einmal drücken.



Alle an der Basisstation angemeldeten Mobilteile erzeugen einen Suchton und „**PAGING**“ wird auf der LCD-Display der Mobilteile angezeigt.

Sie können den Suchvorgang stoppen, indem Sie  bzw.  an dem Mobilteil drücken oder erneut die Paging-Taste an der Basisstation betätigen.

## 7.9. Konferenzgespräch

An einem externen Gespräch können bis zu 4 Mobilteile und die Basisstation gleichzeitig teilnehmen.

Um mit dem Mobilteil an einem Konferenzgespräch teilzunehmen:

- Drücken Sie , um am Gespräch teilzunehmen.
- Drücken Sie  oder setzen Sie das Mobilteil auf die Basisstation bzw. auf die Ladeschale, um sich aus dem Gespräch zu verabschieden.

Um mit der Basisstation an einem Konferenzgespräch teilzunehmen:

- Drücken Sie Taste 10 (Lautsprechermodus), um am Gespräch teilzunehmen.
- Drücken Sie Taste 10 erneut, um sich aus dem Gespräch zu verabschieden.

## 7.10. Rufumleitung

Während eines externen Anrufs können Sie den Anruf von einem Mobilteil oder der Basisstation zu einem anderen Gerät umleiten.

### Rufumleitung von einem Mobilteil:

Während eines Anrufs:



1. Drücken Sie **OK** und dann **▲** oder **▼**, um **INTERN** zu wählen und drücken Sie erneut **OK**.
2. Falls Sie über zwei oder mehr Mobilteile verfügen, drücken Sie **▲** oder **▼**, um das gewünschte Gerät auszuwählen und drücken Sie dann **OK**.
3. Der externe Anruf wird in Wartestellung versetzt und das Mobilteil zeigt **HÖRER 2** oder **TELEFON** an.
4. Um den Anruf am Mobilteil anzunehmen, drücken Sie  oder eine beliebige Wahltaste.

ODER: Um den Anruf anzunehmen, drücken Sie  (Lautsprechermodus).

5. Drücken Sie  am Ihrem Mobilteil, um den Anruf auf ein anderes Mobilteil oder die Basisstation umzuleiten.

### Um einen Anruf von der Basisstation umzuleiten:

Während eines Anrufs:



1. Wenn sich das Mobilteil auf der Basisstation befindet, nehmen Sie es aus der Basisstation, dann wird der Anruf automatisch von der Basisstation zum Mobilteil umgeleitet.
2. Wenn sich das Mobilteil nicht auf der Basisstation oder dem Ladegerät befindet, drücken Sie , um mit dem Konferenzgespräch zwischen Basisstation und externem Anruf zu beginnen. Drücken Sie dann  an der Basisstation, um den Anruf auf das Mobilteil umzuleiten.

## 7.11. Haustelefon

Verwenden Sie die Haustelefon-Funktion zwischen zwei Mobilteilen oder zwischen einem Mobilteil und der Basisstation.

Im Ruhemodus:

### 7.11.1. Haustelefon-Funktion, die vom Mobilteil aktiviert wird:

1. Drücken Sie  und dann **OK** gefolgt von **▲** oder **▼**, um **INTERN** zu wählen; drücken Sie dann erneut **OK**.
2. Falls Sie über zwei oder mehr schnurlose Mobilteile verfügen, drücken Sie **▲** oder **▼**, um das gewünschte Gerät zu wählen und drücken Sie dann **OK**.
3. Das schnurlose Mobilteil zeigt **HÖRER 2** an und das Zielgerät klingelt.
4. Um den Anruf am Mobilteil anzunehmen, drücken Sie  oder eine beliebige Wahltaste.

ODER: Um den Anruf anzunehmen, drücken Sie  (Freisprechen).

## 7.12. Funktion "Automatische Antwort" einstellen

Wenn Sie die Funktion, automatische Antwort' aktivieren, können Sie einen Anruf annehmen, während sich das Mobilteil auf der Ladeschale befindet, ohne eine Taste zu drücken.

1. Drücken Sie **OK** am Mobilteil im Ruhemodus.
2. Drücken Sie **▲** oder **▼**, um **MT-EINSTEL**, zu wählen und drücken Sie dann **OK**.
3. Drücken Sie **▲** oder **▼**, um **AUTO ANTW.**, zu wählen und drücken Sie dann **OK**.
4. Drücken Sie **▲** oder **▼**, um die Funktion, automatische Antwort ein-oder auszuschalten.
5. Drücken Sie **OK**, um Ihre Auswahl zu bestätigen. Sie hören dabei Bestätigungstöne.

## 7.13. Maximale Ruftonlautstärke bei Zweit-anruf

Wenn der erste Anruf verpasst wurde und der Zweit-anruf (**innerhalb von 5 Minuten**) erfolgt, wird die Ruftonlautstärke des Mobilteils und der Basisstation automatisch auf die maximale Lautstärke gesetzt, um darauf hinzuweisen, dass das Telefon klingelt.

1. Drücken Sie **OK** am Mobilteil im Ruhemodus.
2. Drücken Sie **▲** oder **▼** um **BS-EINSTEL**, zu wählen und drücken Sie dann **OK**.
3. Drücken Sie **▲** oder **▼** um **GEZWUNGEN.**, zu wählen und drücken Sie dann **OK**, um **EIN** auszuwählen.
4. Drücken Sie **OK**, um Ihre Wahl zu bestätigen. Sie hören dabei Bestätigungstöne.

Deaktivierung "maximale Ruftonlautstärke" :

1. Wiederholen Sie die Schritte 1 bis 2.
2. Drücken Sie **▲** oder **▼**, um **GEZWUNGEN.**, zu wählen und drücken Sie dann **OK**, um **AUS** auszuwählen.
3. Drücken Sie **OK**, um Ihre Wahl zu bestätigen. Sie hören dabei Bestätigungstöne.



## 8 ANRUFERANZEIGE

Diese Funktion steht zur Verfügung, wenn Sie die Leistungsmerkmal CLIP bei Ihrem Netzbetreiber aktiviert haben.

Ihr Telefon kann bis zu 30 eingehende Anrufe mit Informationen zu Datum/Uhrzeit in der Anrufliste speichern. Die Nummer wird auf der LCD-Display angezeigt, wenn das Telefon klingelt. Wenn die Nummer mit einem der Einträge in Ihrem Telefonbuch übereinstimmt, wird der im Telefonbuch gespeicherte Name und Nummer des Anrufers angezeigt.

Wenn keine Anruferinformationen beim eingehenden Anruf übermittelt wird, wird **N VERFÜG** angezeigt.

Wenn die Anrufernummer nicht übermittelt wird, wird **PRIVAT** angezeigt.

Wenn Sie einen Eintrag mit dem Symbol  in der Anrufliste ansehen, nimmt die Anzahl der neuen Anrufe um eins ab. Wenn Sie alle neuen Anrufe überprüft haben, wird das Symbol  nicht weiter angezeigt.







Wenn die Nummer eines eingehenden Anrufs den letzten 7 Stellen einer Telefonnummer in Ihrem Telefonbuch entspricht, wird der entsprechende Name aus Ihrem Telefonbuch angezeigt.

## 8.1. Anrufliste



Alle empfangenen Anrufe werden in der Anrufliste angezeigt, wobei sich der neueste Anruf an erster Stelle befindet. Wenn die Anrufliste voll ist, wird der älteste Anruf durch den neuesten Anruf ersetzt.

Wenn die Telefonnummer der eingehenden Anrufs aus mehr als 10 Zahlen beträgt, werden die ersten 9 Ziffern auf der ersten Seite und durch Drücken der Taste  die restlichen Zahlen in der zweiten Zeile angezeigt.



Im Ruhemodus:

1. Drücken Sie **OK** und dann  oder , um **ANRUFLISTE** zu wählen und drücken Sie dann erneut **OK**, um die angezeigten Anrufnummern zu überprüfen.
2. Drücken Sie  oder , um durch das Anrufprotokoll zu navigieren.
3. Drücken Sie **OK**, dann wird **DETAILS** angezeigt.
4. Drücken Sie **OK**, um sich die Einzelheiten des Anrufprotokolls, einschließlich Datum und Uhrzeit, anzusehen.  
(Datum/Monat und Uhrzeit erscheinen auf der rechten bzw. linken Seite der unteren Zeile.)
5. Drücken Sie , um auf das vorherige Menü zurückzukehren oder drücken Sie  länger, um in den Ruhemodus zu wechseln.

## 8.2. Speichern einer Nummer aus der Anrufliste

1. Wählen Sie den gewünschten Eintrag in der Anrufliste und drücken Sie dann **OK**.
2. Drücken Sie  oder , um **ZU TB** zu wählen und drücken Sie dann **OK**.
3. Die Anrufnummer wird angezeigt. Drücken Sie **OK** zum Bestätigen.
4. Die Anrufnummer wird angezeigt. Falls das Namensfeld leer ist, können Sie einen Namen eingeben.
5. Drücken Sie **OK** zum Bestätigen. Sie hören dabei Bestätigungstöne.

## 8.3. Speichern einer Nummer aus der Anrufliste in der Sperrliste

1. Wählen Sie den gewünschten Eintrag in der Anrufliste und drücken Sie dann **OK**.
2. Drücken Sie  oder , um **ZU S.LISTE** auszuwählen und drücken Sie dann **OK**.
3. Die Anrufnummer wird angezeigt. Drücken Sie **OK** zum Bestätigen.
4. Die Anrufnummer wird angezeigt. Falls das Namensfeld leer ist, können Sie einen Namen eingeben.
5. Drücken Sie **OK** zum Bestätigen. Sie hören dabei Bestätigungstöne.

## 8.4. Löschen eines Eintrags in der Anrufliste

1. Wählen Sie den gewünschten Eintrag in der Anrufliste.
2. Drücken Sie **▲** oder **▼**, um **LOESCHEN** zu wählen und drücken Sie dann **OK**.
3. **BESTÄTIG?** wird angezeigt. Drücken Sie **OK** zum Bestätigen. Sie hören dabei Bestätigungstöne.

## 8.5. Löschen aller Einträge in der Anrufliste

1. Wählen Sie den gewünschten Eintrag in der Anrufliste.
2. Drücken Sie **▲** oder **▼**, um **LOESCHEN** zu wählen und drücken Sie dann **OK**.
3. **BESTÄTIG?** wird angezeigt. Drücken Sie **OK** zum Bestätigen. Sie hören dabei Bestätigungstöne.

## 8.6. Anklopfen

Sie hören ein Anklopfen, wenn jemand anruft, während Sie bereits ein Gespräch führen.

### 8.6.1. Warteschleife (Makeln)

- Drücken Sie die Taste **#** am Mobilteil länger, um Ihren aktuellen Anruf in die Warteschleife zu versetzen und den neuen Anruf anzunehmen.
- Drücken Sie die Taste **#** am Mobilteil länger, um zwischen den beiden Anrufen hin und her zu schalten.

## 8.7. Sprachnachrichten

Neue Nachrichten werden mit einem Icon  auf dem Display angezeigt.

Dieses  erlischt, sobald die Nachricht abgehört wurde.

### Rücksetzen der Sprachnachrichten-Anzeige:

1. Drücken Sie **OK**, um **ANRUFLISTE** zu wählen.
2. Drücken Sie **▲** oder **▼**, um das Sprachnachrichten-Protokoll zu wählen.
3. Drücken Sie die Taste 4 länger. Daraufhin wird  entfernt.

## 9. TELEFONBUCH

Im Telefonbuch können bis zu 100 Einträge gespeichert werden, die in Ihren Mobilteil(en) und der Basisstation zur Verfügung stehen.

### 9.1. Hinzufügen eines neuen Telefonbucheintrags

Im Ruhemodus:

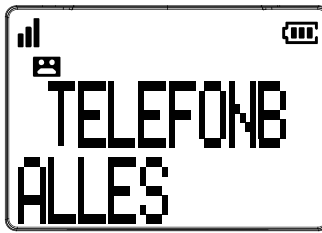

1. Drücken Sie  oder
2. Drücken Sie **OK** gefolgt von **▼**, um **TELEFONB** zu wählen, drücken Sie dann **OK**, um **ALLES** zu wählen und dann erneut **OK**.



3. Drücken Sie **OK**. **EINT NEU** wird angezeigt. Drücken Sie dann **OK**.
4. Geben Sie eine Telefonnummer ein und drücken Sie dann **OK**.
5. Geben Sie einen Namen ein und drücken Sie dann **OK**. Sie hören dabei Bestätigungstöne.

## 9.2. Ansehen eines Telefonbucheintrags

1. Wählen Sie den gewünschten Eintrag im Telefonbuch aus und drücken Sie dann **OK**.
2. **EINT NEU** wird angezeigt. Drücken Sie dann **▲** oder **▼**, um **ANSICHT** zu wählen und drücken dann **OK**, um Namen und Nummer die Eingabe zu überprüfen.

Drücken Sie , um in das vorherige Menü zurückzukehren oder drücken Sie die Taste  länger, um in den Ruhemodus zu wechseln.

## 9.3. Telefonbucheintrag suchen

1. Führen Sie die folgenden Schritte im obigen Abschnitt „Ansehen eines Telefonbucheintrags“ durch, um das Telefonbuch aufzurufen.
2. Geben Sie den ersten Buchstaben des Namens ein, um mit der Suche zu beginnen.

## 9.4. Telefonbucheintrag bearbeiten

1. Wählen Sie den gewünschten Eintrag im Telefonbuch und drücken Sie dann **OK**.
2. **INT NEU** wird angezeigt. Drücken Sie dann **▲** oder **▼**, um **AENDERN** zu wählen und drücken Sie dann **OK**, um die Nummer zu bearbeiten.
3. Drücken Sie **OK**, um den Namen zu bearbeiten. Sie hören dabei Bestätigungstöne.

## 9.5. Telefonbuch in Kurzwahl speichern

1. Wählen Sie den gewünschten Eintrag im Telefonbuch und drücken Sie dann **OK**.
2. **EINT NEU** wird angezeigt. Drücken Sie dann **▲** oder **▼**, um **Agg. Indirect** zu wählen und drücken Sie dann **OK**.
3. Drücken Sie **▲** oder **▼** um **Taste 1** bis **Taste 9** zu wählen.
4. Drücken Sie **OK** zum Bestätigen. Sie hören dabei Bestätigungstöne.

## 9.6. Löschen eines Telefonbucheintrags

1. Wählen Sie den gewünschten Eintrag im Telefonbuch und drücken Sie dann **OK**.
2. **EINT NEU** wird angezeigt. Drücken Sie dann **▲** oder **▼**, um **LOESCHEN** zu wählen und drücken Sie dann **OK**.
3. **BESTÄTIG?** wird angezeigt. Drücken Sie **OK** zum Bestätigen. Sie hören dabei Bestätigungstöne.

## 9.7. Hinzufügen zu Kurzwahltagen

1. Wählen Sie den gewünschten Eintrag im Telefonbuch und drücken Sie dann **OK**.
2. **EINT NEU** wird angezeigt. Drücken Sie dann **▲** oder **▼**, um **ZU SD** zu wählen, und drücken Sie dann **OK**.
3. Drücken Sie **▲** oder **▼**, um **Taste 1** bis **Taste 9** zu wählen und drücken Sie dann **OK** zum Bestätigen. Sie hören dabei Bestätigungstöne.

## 9.8. Status des Telefonbuchs

Sie können überprüfen, wie viele der bis zu 100 Einträge im Telefonbuch gespeichert sind.

1. Drücken Sie  und dann **OK**.
2. **EINT NEUDD** wird angezeigt. Drücken Sie **▲** oder **▼**, um **TB-STATUS** zu wählen und drücken Sie dann **OK**.
3. **X / 100 VERW** wird angezeigt.



## 10. KURZWAHLTASTEN (Taste 1 bis Taste 9)

Sie können Taste 1 bis Taste 9 am Mobilteil als Kurzwahltagen verwenden, indem Sie länger auf die entsprechende Taste im Ruhe- oder im Ruhemodus drücken.

### 10.1. Speichern eines Kurzwahleintrags



1. Drücken Sie **OK** gefolgt von **▼**, um **TELEFONB** zu wählen und drücken Sie dann **OK**.
2. Drücken Sie **▼**, um **KURZWAHL** zu wählen und drücken Sie dann **OK**.



3. Drücken Sie ▲ oder ▼, um **Tast 1** bis **Tast 9** zu wählen und drücken Sie dann **OK**.
4. **EINT NEU** wird angezeigt. Drücken Sie dann **OK**.
5. Geben Sie eine Nummer ein, und drücken Sie dann **OK**.
6. Geben Sie einen Namen ein, und drücken Sie dann **OK**. Sie hören dabei Bestätigungstöne.
7. Drücken Sie , um auf das vorherige Menü zurückzukehren oder drücken Sie  länger, um in den Ruhezustand zu wechseln.

## 10.2. Ansehen eines Kurzwahleintrags

1. Wiederholen Sie die Schritte 1 bis 3 aus dem Abschnitt 10.1.
2. **ANSICHT** wird angezeigt. Drücken Sie dann **OK**.
3. Der Eintrag (Nummer und Name) kann angesehen werden.

Drücken Sie , um auf das vorherige Menü zurückzukehren oder drücken Sie  länger, um auf den Ruhezustand zu wechseln.

## 10.3. Bearbeiten eines Kurzwahleintrags

1. Wiederholen Sie die Schritte 1 bis 3 aus dem Abschnitt 10.1.
2. **ANSICHT** wird angezeigt; drücken Sie dann ▲ oder ▼, um **AENDERN** zu wählen und drücken Sie dann **OK**.
3. Bearbeiten Sie eine Nummer und drücken Sie dann **OK**.
4. Bearbeiten Sie einen Namen und drücken Sie dann **OK**. Sie hören dabei Bestätigungstöne.

## 10.4. Kurzwahleintrag löschen

1. Wiederholen Sie die Schritte 1 bis 3 aus dem Abschnitt 10.1.
2. **ANSICHT** wird angezeigt; drücken Sie dann ▲ oder ▼, um **AENDERN** zu wählen und drücken Sie dann **OK**.
3. **BESTÄTIG?** wird angezeigt. Drücken Sie dann **OK**. Sie hören dabei Bestätigungstöne.



# 11. SPERRLISTE

Dieses Telefon ist mit der Funktion Smart Call Block\* ausgestattet. Mit dieser Funktion können Sie unerwünschte Anrufe unterdrücken, indem Sie die nur bestimmte Rufnummern zulassen, bei denen Ihr Telefon klingelt. Die Smart Call Block-Funktion ist in diesem Telefon standardmäßig AUS, aber Sie können sie über Ihre Telefoneinstellungen aktivieren, wie in den folgenden Abschnitten erläutert wird.

*\*Dieses Leistungsmerkmal (CLIP) muss bei Ihrem Netzbetreiber aktiviert sein.*

## Anrufsperrung in der Übersicht

| Einstellung      | Erläuterungen  |
|------------------|--|
| <b>AUS</b>       | Die Anrufsperrfunktion (alle Anrufe mit Rufnummern sperren) ist deaktiviert. Hierbei handelt es sich um den Standardmodus.   |
| <b>ENCENDIDO</b> | Die Anrufsperrfunktion ist aktiviert. Rufnummern, die in die Sperrliste eingetragen wurden, werden nicht durchgeschaltet, und das Telefon klingelt lautlos. Rufnummern können der Liste hinzugefügt werden, während das Telefon klingelt und/oder nach einem Anruf (zur Aktivierung siehe Teil 11.1.).   |
| <b>KONTAKTE</b>  | In diesem automatischen Modus wird jede Rufnummer, die nicht in Ihrem Telefonbuch registriert ist, automatisch blockiert, so dass Ihr Telefon nicht klingelt. Alle Anrufe von Kontakten, die in Ihrem Telefonbuch gespeichert sind, werden durchgestellt. Wenn dieser Modus gewählt wird, wird im Ruhemodus auf der LCD-Display TB ZULASSEN angezeigt, es sei denn, Sie haben ungelesene Nachrichten/entgangene Anrufe (zum Aktivieren siehe Teil 11.2.2). |
| <b>VIPS</b>      | In diesem zweiten automatischen Modus werden nur Anrufe von Kontakten, die in Ihrem Telefonbuch als VIP gespeichert sind, durchgestellt. Bei jeder anderen Rufnummer klingelt das Telefon nicht. Wenn dieser Modus gewählt wird, wird VIP OK auf dem Display im Ruhemodus angezeigt, es sei denn, Sie haben ungelesene Nachrichten/entgangene Anrufe (zur Aktivierung siehe Teil 11.2.1).  |
| <b>B-ANONYM</b>  | Mit dieser zusätzlichen Funktion können Sie Anrufe sperren, die nicht mit einer Nummer verbunden sind (d. h. Anrufe mit unterdrückter Nummer, internationale Anrufe usw.). Diese Option kann zusätzlich zu den vier vorhergehenden aktiviert werden (zur Aktivierung siehe Teil 11.3).   |

## 11.1. Manueller Anrufsperrmodus



Die manuelle Anrufsperrung ist die einfachste Option. Wenn Sie in den Einstellungen für die Anrufsperrung ON (Ein) gewählt haben, werden alle in Ihrer Sperrliste gespeicherten Rufnummern blockiert. Sie können jederzeit Nummern dieser Liste hinzufügen bzw. aus dieser löschen.

So können Sie einen eingehenden Anruf sperren:

Wenn das Telefon klingelt, drücken die Taste , bevor Sie das Gespräch annehmen. Dadurch wird der Anruf beendet und Sie haben die Möglichkeit, die Rufnummer mit einem Klick in die Sperrliste einzutragen. Um die Eintragung dieser Nummer in die Sperrliste zu bestätigen, drücken Sie **OK**.

**WICHTIG: Wenn Sie nicht bestätigen, wird die Nummer nicht auf die Sperrliste gesetzt und der nächste Anruf wird normal durchgestellt.**

### 11.1.1. Modus MANUELL aktivieren

|      |   |          |   |              |             |
|------|---|----------|---|--------------|-------------|
| Menü |  | Rufsperr |  | Block.Einst. | Aus         |
|      |   |          |   |              | <b>Ein*</b> |
|      |   |          |   |              | VIP OK      |
|      |   |          |   |              | Kontakte OK |

Drücken Sie **OK**, drücken Sie  oder  um **Rufsperr** auszuwählen.

Drücken Sie **OK**, drücken Sie  oder  um **Block. Einst.** auszuwählen.

Drücken Sie **OK**, drücken Sie  oder  um **Ein** (modus manuell) auszuwählen.



ODER

Drücken Sie im Ruhemodus auf  um direkt auf **Block. Einst.** zuzugreifen.

Nachdem Sie diese Option aktiviert haben, wird das Anrufsperrensymbol auf dem LCD-Display angezeigt.





## 11.2. Rufnummern zur Sperrliste hinzufügen

Im Ruhemodus,

1. Drücken Sie die Taste . Daraufhin wird **Rufsperr** angezeigt, drücken Sie **OK** um mit oder **Blockliste** auszuwählen, drücken Sie dann **OK** um **Blockliste** anzuzeigen.
2. Drücken Sie  oder , um Nummern auf der **Blockliste** anzuzeigen.
3. Wählen Sie **Opt.** und dann Eintrag, um eine zu sperrende Nummer einzugeben. Speichern Sie den Eintrag über die Taste.

Es gibt eine weitere Möglichkeit, um Rufnummern für eingehende und ausgehende Anrufe in der Sperrliste einzutragen:

1. Von eingehenden Rufnummern

- Drücken Sie   , um die Anrufliste zu öffnen und wählen Sie die gespeicherten Nummern in der **Anrufliste**, mithilfe der Tasten  oder .

- Drücken Sie **Opt.** und dann  oder  um **Gsp. Nummer** auszuwählen.

- Drücken Sie **OK** um die ausgewählte Nummer anzuzeigen und drücken Sie **Save** um sie in der Sperrliste zu speichern.

## 11.3. Rufnummern in der Sperrliste bearbeiten

Im Standby-Modus,

1. Wiederholen Sie Schritt 1 und 2 in Abschnitt 11.2, um die gespeicherten Nummern auszuwählen.
2. Drücken Sie **OK** und dann **▲** oder **▼** und wählen Sie **Aendern**, um die ausgewählte Nummer zu bearbeiten. Drücken Sie **OK**, um die Änderungen zu speichern.

## 11.4. Rufnummern aus der Sperrliste löschen

### 11.4.1. Eine Rufnummer aus der Sperrliste löschen

1. Wiederholen Sie Schritt 1 und 2 in Abschnitt 11.2, um die gespeicherten Nummern auszuwählen.
2. Drücken Sie **OK** und dann **▲** oder **▼** um **Loeschen** auszuwählen. Daraufhin wird **BESTAE.?** angezeigt. Drücken Sie **OK** zur Bestätigung.

### 11.4.2. Alle Nummern aus Sperrliste löschen



Im Standby-Modus,

1. Wiederholen Sie Schritt 1 und 2 in Abschnitt 11.2, um die gespeicherten Nummern auszuwählen.
2. Wählen Sie **OK**, drücken Sie **▲** oder **▼** um **Alle löschen** auszuwählen, und bestätigen Sie **OK**. Es erscheint die Meldung **Sind Sie sicher?** Wählen Sie zur Bestätigung **OK**.

## 12. AUTOMATISCHER ANRUFSPERRE-MODUS

### 12.1. Rufnummern aus der Sperrliste löschen

In diesem restriktiven automatischen Modus werden nur Anrufe mit Rufnummern, die in Ihrem Telefonbuch als VIP registriert sind, durchgestellt und lassen Ihr Telefon klingeln.

|   |   |             |               |
|---|---|-------------|---------------|
| Menü  | Rufsperrbe  | lock.Einst. | Aus           |
|   |   |             | Ein           |
|   |   |             | <b>VIP OK</b> |
|   |   |             | Kontakle OK   |



Drücken Sie **Menü**, drücken Sie **▲** oder **▼** um **Rufsperrbe** auszuwählen.

Drücken Sie **OK** und dann **▲** oder **▼** um **Block. Einst** auszuwählen.

Drücken Sie **OK** drücken Sie **▲** oder **▼** um **VIP OK** (automatischer Modus) auszuwählen.

### 12.2. Nur Kontakte

In diesem weitgehend automatischen Modus werden nur Anrufe von Kontakten, die in Ihrem Telefonbuch registriert sind (normal und VIP), durchgestellt und lassen Ihr Telefon klingeln.

|  |  |             |                    |
|--|--|-------------|--------------------|
| Menü  | Rufsperrbe  | lock.Einst. | Aus                |
|  |  |             | Ein                |
|  |  |             | <b>VIP OK</b>      |
|  |  |             | <b>Kontakle OK</b> |

Drücken Sie **Menü**, drücken Sie ▲ oder ▼ um **Rufsperr** auszuwählen.  
Drücken Sie **OK**, drücken Sie ▲ oder ▼ um **Block. Einst** auszuwählen.  
Drücken Sie **OK** und dann ▲ oder ▼ um **Kontakte OK** (automatischer Modus) auszuwählen.

## 13. MODUS ZUM SPERREN ANONYMER ANRUF

Mit dieser Funktion können Sie Anrufe sperren, bei denen keine Rufnummer auf Ihrem Telefon angezeigt wird. Sie kann unabhängig von den vorherigen Aufrufsperrmodi aktiviert oder deaktiviert werden.



|      |    |          |    |          |         |
|------|----|----------|----|----------|---------|
| Menü | ↑↓ | Rufsperr | ↑↓ | B-Anonym | Privat* |
|      |    |          |    |          | Alle    |
|      |    |          |    |          | Aus     |

Drücken Sie **Menü**, drücken Sie ▲ oder ▼ und dann **OK** um **Rufsperr** auszuwählen.  
Drücken Sie ▲ oder ▼ und dann **B-Anonym**.  
Drücken Sie **OK**, drücken Sie ▲ oder ▼ um eine der Optionen auszuwählen.

### 13.1. Anrufe mit unterdrückter Rufnummer sperren

Mit diesem Modus werden eingehende Anrufe gesperrt, deren Nummern nicht angezeigt werden (anonym).

Im Standby-Modus,

1. Drücken Sie die Taste , Daraufhin wird Rufsperr angezeigt, drücken Sie **OK**.
2. Drücken Sie ▲ oder ▼, um B-Anonym anzuzeigen.
3. Drücken Sie **OK**, drücken Sie ▲ oder ▼, um privat zu wählen und drücken Sie dann **OK** zur Bestätigung.
4. Drücken Sie zweimal Zur.
5. Am oberen Rand des Bildschirms erscheint das Symbol .

### 13.2. Alle anonymen Anrufe sperren

Mit diesem Modus sperren Sie alle eingehenden anonymen Anrufe, einschließlich Anrufe mit unterdrückter Rufnummer, internationaler Anrufe und anderer Ferngespräche.

Im Ruhemodus,

1. Wiederholen Sie Schritt 1 und 2 aus Abschnitt 13.1.
2. Drücken Sie **OK**, und dann ▲ oder ▼ um **Alle** auszuwählen und drücken Sie dann **OK** zur Bestätigung.
3.  Sobald Sie diese Option aktivieren, wird das Anrufsperr-Symbol auf dem Display angezeigt.

## 13.3. Sperren anonymer Anrufe deaktivieren

Im Ruhemodus,

1. Wiederholen Sie Schritt 1 und 2 aus Abschnitt 13.1.
2. Drücken Sie **OK** und dann **▲** oder **▼** um **Aus** auszuwählen, und drücken Sie dann **OK** zur Bestätigung.
3.  das Symbol erlischt, wenn die reguläre Anruf Sperre (siehe 1. und 2.) ebenfalls deaktiviert ist.

## 14. ERINNERUNG

Die Erinnerungsfunktion hilft Ihnen, sich an wichtige Ereignisse zu erinnern. Sie können die Erinnerungsfunktion verwenden, um Ihre Stimme aufzunehmen oder einen Alarmton auszugeben und sie an etwas zu erinnern, entweder ein einziges Mal oder täglich. Nachdem Sie die Erinnerungsmeldung eingestellt haben, mahnt Sie die Erinnerung zur eingestellten Zeit. Jede Erinnerungsmeldung kann bis zu 2 Minuten lang sein.

### 14.1. Alarmerinnerung aktivieren, Uhrzeit und Häufigkeit einstellen

1. Drücken Sie **OK** im Ruhemodus.
2. Drücken Sie **▲** oder **▼**, um **ERINNERUNG** zu wählen und drücken Sie dann **OK**.
3. Drücken Sie **▲** oder **▼**, um **WECKER 1** bis **WECKER 10** zu wählen und drücken Sie dann **OK**.
4. **EIN / AUS** wird angezeigt. Drücken Sie dann **OK**, um **ON** zu wählen.
5. Drücken Sie dann **OK**.
6. Drücken Sie **▲** oder **▼**, um die Häufigkeit **EINMAL**, **TÄGLICH**, **MON-FR**, **SA-SO** zu wählen.
7. Drücken Sie **OK** zum Bestätigen. Sie hören dabei Bestätigungstöne.

### 14.2. Wählen der Melodie für die Alarmerinnerung



1. Wiederholen Sie die Schritte 1 bis 3 in Abschnitt 14.1.
2. **EIN / AUS** wird angezeigt. Drücken Sie dann **▼**, um **MELODIE** zu wählen, und drücken Sie dann **OK**.
3. Drücken Sie **▲** oder **▼**, um die gewünschte Melodie zu wählen.
4. Drücken Sie **OK** zum Bestätigen. Sie hören dabei Bestätigungstöne.

### 14.3. Umbenennen der Alarmerinnerung

1. Wiederholen Sie die Schritte 1 bis 3 in Abschnitt 14.1.
2. **EIN / AUS** wird angezeigt. Drücken Sie dann **▼**, um **UMBENN** zu wählen und drücken Sie dann **OK**.
3. Ändern Sie den Namen von **WECKER** in den von Ihnen gewünschten Namen (max. 9 Buchstaben oder Ziffern).
4. Drücken Sie **OK** zum Bestätigen. Sie hören dabei Bestätigungstöne.

Hinweis: Während der Eingabe der Zahl oder des Namens können Sie eine Korrektur vornehmen, indem Sie  drücken, woraufhin die letzte Ziffer oder der letzte Buchstabe gelöscht wird.

## 14.4. Aufnahmen einer Sprachnotiz für die Alarmerinnerung

1. Wiederholen Sie die Schritte 1 bis 3 in Abschnitt 14.1.
2. **EIN / AUS** wird angezeigt. Drücken Sie dann ▼, um **SPRACHMEMO** zu wählen und drücken Sie dann **OK**.
3. **ABSPIELEN** wird angezeigt. Drücken Sie dann ▼, um **AUFZEICH** zu wählen und drücken Sie **OK**, um die Aufnahme zu starten.
4. **AUFZEICH...** wird angezeigt. Nach dem Signalton können Sie Ihre Stimme aufnehmen.
5. Drücken Sie **OK**, um die Aufnahme Ihrer Stimme zu beenden. Ihre Stimme wird wiedergegeben.
6. Drücken Sie , um auf das vorherige Menü zurückzukehren oder drücken Sie , um in den Ruhemodus zu wechseln.

Hinweise:

1. Sie können Ihre Sprachnotiz in Schritt 3 wiedergeben, indem Sie **ABSPIELEN** wählen und dann **OK** drücken. **ABSPIELEN SPRACHMEMO** wird angezeigt.
2. Sie können Ihre Sprachnotiz in Schritt 3 löschen, indem Sie **LOESCHEN** wählen und dann **OK** drücken. Nachdem die Sprachnotiz gelöscht wurden, wird **ZURÜCK AUF STANDARD** angezeigt.
3. Falls keine Sprachnotiz in der Alarmerinnerungsfunktion aufgezeichnet wurde, wird zur eingestellten Uhrzeit 2 Minuten lang nur die Melodie wiedergegeben.



## 15. ANRUFBEANTWORTER

Die Gesamtspeicherkapazität für ausgehende Nachrichten, eingehende Nachrichten und Notizen ist ca. 30 Minuten.

Hinweis: Ihr Anrufsystem beantwortet einen Anruf, nachdem das Telefon 14 Mal geklingelt hat, wenn der Anrufbeantworter ausgeschaltet ist. Auf diese Weise ist es möglich, die Fernzugriffsfunktion zu verwenden.

### 15.1. Ein-/Ausschalten des Anrufbeantworters

Wenn Sie den Anrufbeantworter einschalten, werden die eingehenden Anrufe angenommen und die Nachrichten aufgezeichnet.



Die rote LED  an der Basisstation leuchtet und das Symbol  am Mobilteil leuchtet ebenfalls.

Ein-/Ausschalten des Anrufbeantworters über das Mobilteil:



1. Drücken Sie **OK** im Ruhemodus.
2. Drücken Sie ▲ oder ▼, um **AB EINST.** zu wählen und drücken Sie dann **OK**.
3. Drücken Sie ▲ oder ▼, um **TAM AN/AUS** zu wählen und drücken Sie dann **OK**.
4. Drücken Sie ▲ oder ▼, um **EIN** oder **AUS** zu wählen und drücken Sie dann **OK**. Sie hören dabei Bestätigungstöne.

## Ein-/Ausschalten des Anrufbeantworters über die Basisstation:

Drücken Sie die Taste  an der Basisstation, um den Anrufbeantworter ein-oder auszuschalten.

Hinweis: Wenn der Anrufbeantworter ausgeschaltet wird, erlischt die rote LED  an der Basisstation und das Symbol  am Mobilteil erlischt ebenfalls.

## 15.2. Wiedergabe einer Nachricht

Wenn 2 neue Sprachnachrichten eingegangen sind, wird „2 NEU NACHRICHT“ angezeigt. Das Symbol  auf dem Bildschirm des Mobilteils blinkt und die rote LED  an der Basisstation blinkt ebenfalls.

Wenn der Speicher voll ist, wird **AB VOLL** auf dem Bildschirm angezeigt.



### Wiedergeben der neuen Nachrichten über das Mobilteil:

1. Drücken Sie **OK** im Ruhemodus.
  2. Drücken Sie **▲** oder **▼**, um **AB EINST.** zu wählen und drücken Sie dann **OK**.
- Um neue Nachrichten wiederzugeben, drücken Sie **OK** und wählen Sie **WIEDERG.**
  - Uhrzeit und Datum der Nachricht werden auf dem Display angezeigt, wenn Sie die Nachricht über das Mobilteil abspielen.



- Nachdem Sie alle Nachrichten wiedergegeben haben, wird „ENDE DER NACHRICHT“ angezeigt.

### Optionen während der Wiedergabe:

- Drücken Sie , um die Nachrichten über den Hörer des Mobilteils wiederzugeben.
- Schieben Sie  an der Seite des Mobilteils nach oben oder unten, um die Hörerlautstärke einzustellen.
- Drücken Sie **6**, um zur nächsten Nachricht weiterzugehen.
- Drücken Sie **4**, um sich die aktuell wiedergegebene Nachricht noch einmal anzuhören. Drücken Sie **4** zweimal, um sich die vorherige Nachricht anzuhören.
- Drücken Sie **2**, um die aktuelle Nachricht zu löschen.

• Drücken Sie **5** oder , um die Wiedergabe der Nachrichten zu stoppen.

**ODER**

Drücken Sie **OK** während der Wiedergabe, um die Optionen zu wählen:

**STOP**

**WEITER**

**ZURUECK**

**LOESCHEN**

### Wiedergeben von neuen Nachrichten über die Basisstation:

1. Drücken Sie **▶/■**, um neue Nachrichten über die Basisstation wiederzugeben. Nach der Wiedergabe aller neuen Nachrichten erklingt ein langer Signalton von der Basisstation.
2. Um alte Nachrichten wiederzugeben, drücken Sie **▶/■** erneut, um sich diese Nachrichten noch einmal anzuhören.

### Optionen während der Wiedergabe:

- Schieben Sie den Lautstärkeregler  der sich seitlich an der Basisstation befindet, nach links oder rechts, um die Hörerlautstärke einzustellen.
- Drücken Sie **◀◀**, um sich die aktuell wiedergegebene Nachricht noch einmal anzuhören.
- Drücken Sie **□**, um die aktuelle Nachricht zu löschen.
- Drücken Sie **▶/■**, um die Wiedergabe der Nachrichten zu stoppen.
- Drücken Sie **|||▶**, um die Wiedergabegeschwindigkeit zu reduzieren.

## 15.3. Löschen von alten Nachrichten im Anrufbeantworter

### Löschen aller alten Nachrichten über das Mobilteil:

1. Drücken Sie **OK** im Ruhemodus.
2. Drücken **▲** oder **▼**, um **AB EINST.** zu wählen und drücken Sie dann **OK**.
3. **WIEDERG** wird angezeigt. Drücken Sie dann **▲** oder **▼**, um **ALT LÖSCH** zu wählen und drücken Sie dann **OK**.
4. Auf dem Bildschirm des Mobilteils wird **BESTÄTIG?** angezeigt. Drücken Sie **OK** zum Bestätigen.
5. Auf dem Bildschirm des Mobilteils wird **LÖSCHEN** und danach **GELÖSCHT** angezeigt. Sie hören dabei Bestätigungstöne.

### Löschen einer Nachricht über die Basisstation:

1. Drücken Sie **▶/■**, um neue oder alte Nachrichten über die Basisstation wiederzugeben.
2. Drücken Sie **□**, um die aktuell wiedergegebene Nachricht zu löschen. Sie hören dabei Bestätigungstöne.

### Löschen aller alten Nachricht über die Basisstation:

1. Drücken Sie im Ruhemodus **□** lange, um alle alten Nachrichten zu löschen. Sie hören dabei Bestätigungstöne.



## 15.4. Aufzeichnen einer Notiz

Sie können eine Sprachnotiz für einen anderen Nutzer aufzeichnen.

1. Drücken Sie **OK** im Ruhemodus, um das Hauptmenü aufzurufen.
2. Drücken Sie **▲** oder **▼**, um **AB EINST.** zu wählen und drücken Sie dann **OK**.
3. **WIEDERG** wird angezeigt. Drücken Sie dann **▲** oder **▼**, um **SPEICHER** zu wählen und drücken Sie dann **OK**.
4. **AUFNEHMEN** wird auf dem Display angezeigt. Nachdem der Signalton ertönt, sprechen Sie bitte ins Mikrofon.
5. Drücken Sie **OK**, um die Aufnahme zu beenden. **SPIELEN MEMO...** wird auf dem Display angezeigt. Ihre aufgenommene Sprachnotiz wird wiedergegeben. Danach erfolgt die Rückkehr zum vorherigen Menü.
6. Wenn sich ein anderer Nutzer die Sprachnotiz anhört (zum Verfahren, siehe Abschnitt 15.2 für Mobilteil oder Basisstation), werden Uhrzeit und Datum der Sprachnotiz auf dem Display angezeigt, wenn die Wiedergabe über das Mobilteil erfolgt.



Hinweise:

- **AB VOLL** wird auf dem Bildschirm angezeigt, falls Sie versuchen, eine Sprachnotiz aufzunehmen, wenn der Speicher voll ist.
- Jede Sprachnotiz kann bis zu 4 Minuten lang sein.
- Sprachnotizen, die unter zwei Sekunden lang sind, werden nicht aufgenommen.

## 15.5. Ansage einstellen

Im Telefon ist die Standardansage "Hinlassen Sie Ihre Nachricht nach dem Ton." Sie können diese voreingestellte Ansage verwenden oder sie durch Ihre eigene personalisierte Ansage ersetzen.

### 15.5.1. Wiedergabe des Ansagetextes

1. Drücken Sie **OK** im Ruhemodus.
2. Drücken **▲** oder **▼**, um **AB EINST.** zu wählen und drücken Sie dann **OK**.
3. **WIEDERG** wird angezeigt. Drücken Sie dann **▲** oder **▼**, um **EINST TAM** zu wählen und drücken Sie dann **OK**.
4. **ANRUFBI** wird angezeigt. Drücken Sie dann **▲** oder **▼**, um **AB-NACHR** zu wählen und drücken Sie dann **OK**.
5. **ABSPIELEN** wird auf dem Bildschirm angezeigt. Drücken Sie dann **OK**. **SPIELT ANNC...** wird angezeigt, woraufhin der voreingestellte Ansagetext wiedergegeben wird.

## 15.5.2. Aufzeichnung eines personalisierten Ansagetextes

1. Wiederholen Sie die Schritte 1 bis 4 in Abschnitt 15.5.1.
2. **ABSPIELEN** wird auf dem Display angezeigt. Drücken Sie dann ▼, um **AUFZEICH** zu wählen und drücken Sie dann **OK**.
3. **AUFZEICH...** wird angezeigt und Sie können Ihre ausgehende Nachricht nach dem Signalton aufnehmen.
4. Drücken Sie **OK** nach Abschluss der Aufnahme. **SPIELT ANNC...** wird angezeigt, dann wird Ihre eigene ausgehende Nachricht wiedergegeben.

### Hinweise:

- Der Ansagetext kann bis zu 90 Sekunden lang sein.
- Ansagetexte, die kürzer als zwei Sekunden sind, werden nicht aufgenommen.

## 15.5.3. Löschen des Ansagetextes

1. Wiederholen Sie die Schritte 1 bis 4 in Abschnitt 15.5.1.
2. **ABSPIELEN** wird auf dem Bildschirm angezeigt. Drücken Sie dann ▼, um **LOESCHEN** zu wählen und drücken Sie dann **OK**.
3. **ZURÜCK AUF STANDARD** wird angezeigt. Sie hören dabei Bestätigungstöne.

## 15.6. Einstellungen des Anrufbeantworters

### 15.6.1. Einstellen der Antwortverzögerung

Sie können die Anzahl der Rufzeichen, bis sich der Anrufbeantworter einschaltet, ändern.

Sie können die folgenden Einstellungen wählen: 2 bis 10 Rufzeichen oder SPARMODUS.

Wenn Sie SPARMODUS gewählt haben, schaltet sich der Anrufbeantworter nach zwei Ruftönen ein.

1. Drücken Sie **OK** im Ruhemodus.
2. Drücken Sie ▲ oder ▼, um **AB EINST.** zu wählen und drücken Sie dann **OK**.
3. Drücken Sie ▲ oder ▼, um **EINST TAM** zu wählen und drücken Sie dann **OK**.
4. Drücken Sie ▲ oder ▼, um **AB EINST.** zu wählen und drücken Sie dann **OK**.
5. Drücken Sie ▲ oder ▼, um **2, 4, 6, 8, 10 KLING** oder **SPARMODUS** zu wählen und drücken Sie dann **OK**, um die gewählte Einstellung zu speichern. Sie hören dabei Bestätigungstöne.

### 15.6.2. Aufnahmedauer

Sie können die Aufzeichnungszeit der eingehenden Nachrichten einstellen.

1. Wiederholen Sie die Schritte 1 bis 3 in Abschnitt 15.6.1.
2. Drücken Sie ▲ oder ▼, um **AUFZ.ZEIT** zu wählen und drücken Sie dann **OK**.
3. Drücken Sie ▲ oder ▼, um **60s, 120s, 180s** oder **UNBEGREN** zu wählen und drücken Sie dann **OK**, um die gewählte Einstellung zu speichern. Sie hören dabei Bestätigungstöne.

### 15.6.3. Anrufannahme im Anrufbeantworter-Betrieb



Wenn der Anrufbeantworter eingeschaltet ist und ein eingehender Anruf bereits vom Anrufbeantworter aufgezeichnet wird, können Sie das Gespräch immer noch auf Ihr Mobilteil übernehmen. Daraufhin stoppt die Aufnahme der Nachricht automatisch. Wenn der Anrufbeantworter mit der Aufnahme begonnen hat, wird der bereits aufgenommene Teil der Nachricht gespeichert.

1. Wiederholen Sie die Schritte 1 bis 3 in Abschnitt 15.6.1.
2. **ANRUFBILD** wird angezeigt. Drücken Sie dann **OK**.
3. Drücken Sie **▲** oder **▼**, um **EIN** oder **AUS** zu wählen und drücken Sie dann **OK** Sie hören dabei Bestätigungstöne.

**Optionen, die während der Aufnahme einer Nachricht an der Basisstation verfügbar sind :**

- Schieben Sie den Schieberegler  an der Basiseinheit nach oben/unten, um die Lautstärke der Freisprecheinrichtung einzustellen.
- Drücken Sie **▶/■** , um die Funktion vorübergehend zu deaktivieren.

**Optionen, die während der Aufnahme einer Nachricht auf dem Mobilteil verfügbar sind:**

- Drücken Sie **OK** , um die Funktion vorübergehend zu aktivieren, wenn sie deaktiviert ist.
- Schieben Sie den Schieberegler  an der Seite des Mobilteils nach oben oder unten, um die Hörerlautstärke einzustellen.
- Drücken Sie  , um die Funktion vorübergehend zu deaktivieren.

### 15.6.4. Aktivieren des Fernzugriffs

Sie erhalten Fernzugriff auf den Anrufbeantworter, indem Sie die Nummer Ihres Festnetztelefons von irgendeinem Tonwahltelefon aus anrufen.

Ihr Telefon ermöglicht es Ihnen, Ihre Nachrichten aus der Ferne abzuhören. Sie brauchen dazu nur die vierstellig Fernzugriffs-PIN an einem tonwahlfähigen Telefon einzugeben.

**Aktivieren der Fernzugriffsfunktion:**

1. Drücken Sie **OK** im Ruhemodus.
2. Drücken Sie **▲** oder **▼**, um **AB EINST.** zu wählen und drücken Sie dann **OK**.
3. Drücken Sie **▲** oder **▼**, um **EINST TAM** zu wählen und drücken Sie dann **OK**.
4. Drücken Sie **▲** oder **▼**, um **FERNACC** zu wählen und drücken Sie dann **OK**.
5. Drücken Sie **▲** oder **▼**, um **EIN** oder **AUS** zu wählen und drücken Sie dann **OK** . Sie hören dabei Bestätigungstöne.

**Ändern des Fernzugriffscodes:**

1. Wiederholen Sie die obigen Schritte 1 bis 3.
2. Drücken Sie **▲** oder **▼**, um **PIN ÄNDERN** und drücken Sie dann **OK**, um eine vierstellig Zahl einzugeben.

3. Drücken Sie **OK**, um die Einstellung zu speichern. Sie hören dabei Bestätigungstöne.

### **Fernzugriff auf Ihren Anrufbeantworter:**

Sie können Ihr Telefon von einem Tonwahltelefon aus anrufen, um den Anrufbeantworter ein- oder auszuschalten.

1. Rufen Sie Ihr Telefon von einem Tonwahltelefon aus an.
2. Wenn der Anrufbeantworter den Anruf annimmt und mit der Wiedergabe der Ansage beginnt, drücken Sie die Taste **\*** und geben Sie dann den vierstelligen Fernzugriffscode ein (0000 ist der voreingestellte Code).
3. Dann können Sie die folgenden Schritte durchführen, indem Sie die entsprechende Taste auf Ihrem Tonwahltelefon drücken.

| <b>Taste</b> | <b>Beschreibung</b>  |
|--------------|--|
| <b>2</b>     |  |
| <b>4</b>     | Die aktuelle Nachricht wiederholen. Zweimal drücken, um die vorherige Nachricht wiederzugeben. |
| <b>5</b>     | Alle Nachrichten wiedergeben.  |
| <b>6</b>     | Zur nächsten Nachricht weitergehen.  |
| <b>7</b>     | Den Anrufbeantworter einschalten.  |
| <b>9</b>     | Den Anrufbeantworter ausschalten.  |

#### **Hinweise:**

- Wenn 5 Sekunden lang keine Taste betätigt wird, unterbricht der Anrufbeantworter die Kommunikation automatisch.
- Wenn der Anrufbeantworter ausgeschaltet ist, meldet sich das Telefon nach 14 Klingeltönen mit der Wiedergabe der Sprachnachricht.

### **15.6.5. Nachrichten-Warnton**

Wenn der Nachrichten-Warnton auf On gestellt ist, gibt die Basisstation alle 10 Sekunden einen Signalton aus, um Sie auf neue Nachrichten aufmerksam zu machen. Der Signalton stoppt, nachdem alle Nachrichten wiedergegeben wurden.

1. Drücken Sie **OK** im Ruhemodus.
2. Drücken Sie **▲** oder **▼**, um **AB EINST.** zu wählen und drücken Sie dann **OK**.
3. Drücken Sie **▲** oder **▼**, um **EINST TAM** zu wählen und drücken Sie dann **OK**.
4. Drücken Sie **▲** oder **▼**, um **NACHRICHB** zu wählen und drücken Sie dann **OK**.
5. Drücken Sie **▲** oder **▼**, um **EIN** oder **AUS** zu wählen und drücken Sie dann **OK**. Sie hören dabei Bestätigungstöne.

#### **Hinweis: Vorübergehendes Ausschalten des Nachrichten-Warntons**

Sie können den Nachrichten-Warnton vorübergehend ausschalten, indem Sie eine beliebige Taste an der Basisstation drücken.

Der Nachrichten-Warnton erklingt, wenn die nächste eingehende Nachricht erfolgt.

## 16. TECHNISCHE DATEN

|  |   |
|--|---|
| Freifeldreichweite   | Bis zu 300 Metern*  |
| Innenreichweite  | Bis zu 50 Metern*   |
| Akkulaufzeit des Mobilteils<br>(Durchschnittswerte)            | 10 Stunden Sprechzeit**<br>100 Stunden Standby**  |
| Anzahl der Mobilteile  | Bis zu 4  |
| Haustelefon-Modus  | Ja  |
| Drei-Wege-Konferenz  | Ja (1 Außenkorrespondent + 2 Innenkorrespondenten)  |
| Elektrischer Anschluss/<br>Basisstation-Netzteil/<br>Ladegerät | <p>Basisstation-Hauptadapter oder Ladegerät-Adapter:<br/>Modell-N.: EU- und DE-Version<br/>AT-337E-060045A oder 1-CHEUA451-081<br/>Modell-N.: UK-Version<br/>AT-536B-060045B oder 1-CHUKA451-082<br/>Eingang: 100-240 V/50-60 Hz/0.15A<br/>Ausgang: 6V DC/450 mA, 2.7W</p> <p>Verwenden Sie das mit dem Telefon mitgelieferte Netzteil.<br/>Einphasenwechselstrom, außer der IT-Installation nach der Norm EN62368-1.</p> <p>Achtung: Die Netzspannung wurde als gefährlich eingestuft.</p> |
| Telefonanschluss   | Das Gerät ist für den Anschluss an eine analoge Telefonleitung der Klasse TNV3 (Telekommunikationsnetzspannung) gemäß der Norm EN62368-1 vorgesehen.  |
| Akkus  | <p>AAA NiMH Akkus – 1,2 V (3 Stück)<br/>Verwenden Sie nur die mit dem Telefon mitgelieferten Akkus.<br/>Bei Verwendung von anderen Akkus besteht Explosionsgefahr. Die Akkus müssen entsprechend den geltenden Umweltschutzverordnungen entsorgt werden.</p>  |
| Betriebstemperatur   | Von 5 °C bis 40 °C  |

\* Die Werte können je nach Umgebung verschieden sein.

\*\* In Abhängigkeit von der anfänglichen Akkuladung.

# 17. FEHLERSUCHE

Sollten Probleme mit Ihrem Telefon auftreten, beachten Sie bitte die unten aufgelisteten Hinweise.

Als allgemeine Regel gilt: sobald ein Problem auftritt, entfernen Sie mindestens eine Minute lang die Akkus aus allen angemeldeten Mobilteilen, trennen Sie dann die Basisstation vom Stromnetz, schließen Sie sie wieder an das Stromnetz an und setzen Sie die Akkus erneut in die Mobilteile ein.

## **Telefon funktioniert nicht**

- Vergewissern Sie sich, dass die Akkus richtig installiert sind.
- Vergewissern Sie sich, dass die Basisstation richtig an das Stromnetz angeschlossen ist.

## **„NO LINE“ wird auf dem Bildschirm angezeigt**

- Ist der Telefonstecker richtig in die Telefonbuchse gesteckt?
- Verwenden Sie nur das mit dem Telefon mitgelieferte Telefonkabel.
- Das Telefonkabel kann fehlerhaft sein. Verwenden Sie ein neues Telefonkabel.
- Trennen Sie das Telefon ab und schließen Sie ein anderes Telefon an. Wenn kein Wählton auf diesem Telefon zu hören ist, liegt das Problem am Kabel oder am Netzbetreiber. Wenden Sie sich an Ihren Netzbetreiber.

## **Kein Wählton**

- Ist der Telefonstecker richtig in die Telefonbuchse gesteckt?
- Vergewissern Sie sich, dass die Stromversorgung eingeschaltet ist.
- Verwenden Sie nur das mit dem Telefon mitgelieferte Telefonkabel.
- Das Telefonkabel kann fehlerhaft sein. Verwenden Sie ein neues Telefonkabel.
- Stellen Sie das Mobilteil näher an die Basisstation. Vielleicht befindet es sich außerhalb der Reichweite.
- Trennen Sie das Telefon ab und schließen Sie ein anderes Telefon an. Wenn kein Wählton zu hören ist, liegt das Problem am Kabel oder am Netzbetreiber. Wenden Sie sich an Ihren Netzbetreiber.

## **Anrufe können nicht getätigt oder empfangen werden**

- Vergewissern Sie sich, dass das Gerät richtig an das Stromnetz angeschlossen ist.
- Vielleicht müssen die Akkus geladen werden.
- Gab es einen Stromausfall? Falls ja, stellen Sie das Mobilteil 10 Sekunden lang auf die Basisstation und versuchen Sie es dann erneut.
- Wenn Sie an eine PABX-Anlage angeschlossen sind, überprüfen Sie, ob Sie einen Zugriffscode wählen müssen.

## **Die Ansetexte der hinterlegten Fototasten funktioniert nicht.**

- Die Klingelton-Lautstärke ist ausgeschaltet.
- Die Sprachaufnahme für die Fototasten 1 bis 4 war nicht erfolgreich. Beachten Sie bitte Abschnitt 6.3.2. und führen Sie die Aufnahme erneut durch.
- Es liegt eine Störung Ihrer Telefonleitung vor.

### **Das Mobilteil klingelt nicht**

- Die Klingelton-Lautstärke ist ausgeschaltet.
- Vergewissern Sie sich, dass das Telefon an das Stromnetz angeschlossen ist.
- Vergewissern Sie sich, dass das Mobilteil an der Basisstation angemeldet ist.

### **Keine Anzeige am Mobilteil**

- Die Akkus haben zu wenig oder keine Ladung bzw. sie sind falsch eingesetzt.
- Laden Sie die Akkus, oder setzen Sie richtig ein.

### **Am Mobilteil wird „ANTREIBEN AUSBLEIBEN“ angezeigt**

- Prüfen Sie, ob die Netzspannung richtig angeschlossen ist.
- Vergewissern Sie sich, dass sich das Mobilteil in Reichweite der Basisstation befindet.

### **Keine Wiedergabe der Sprachaufnahme am Mobilteil während des Klingelns**

- Nach einer Minute im Ruhemodus sollte das Telefon wieder funktionsfähig sein.

### **Sie hören den Besetztton, wenn Sie die Taste am Mobilteil drücken**

- Vergewissern Sie sich, dass sich das Mobilteil in Reichweite der Basisstation befindet.
- Ein anderes Mobilteil, das an der Basisstation angemeldet ist, hält die Leitung besetzt.

### **Rauschen in meinem Telefon oder anderen, in der Nähe befindlichen Elektrogeräten**

- Manchmal treten Störungen auf, wenn sich andere Elektrogeräte in zu großer Nähe befinden. Wir empfehlen, dass Sie Ihr Telefon in einem Abstand von mindestens einem Meter von Elektrogeräten oder Metallhindernissen verwenden, um Störungen zu vermeiden.

### **Der Anrufbeantworter nimmt keine Nachrichten auf**

- Vergewissern Sie sich, dass der Anrufbeantworter eingeschaltet ist.
- Möglicherweise ist der Speicher voll. Löschen Sie einige alte Nachrichten, um freien Speicherplatz zu schaffen.

### **Kein Zugriff auf Ihre Nachrichten von einem anderen Telefon aus**

- Hat Sie die Fernzugriffs-PIN geändert?
- Vergewissern Sie sich, dass der Anruf von einem Tonwahltelefon aus erfolgt. Bei der Wahl einer Nummer sollten DTMF-Töne zu hören sein.
- Möglicherweise kann der Anrufbeantworter den Fernzugriffscode nicht erfassen, wenn Ihre Ansage wiedergegeben wird. Versuchen Sie erneut, den Fernzugriffscode schnell zu drücken.

Sprachnachricht  wird auf dem Bildschirm angezeigt. Warum?

Ihr Telefon verfügt über eine Nachrichten-Anzeige, die sich vom Anrufbeantworter-Symbol unterscheidet. Wenn auf dem Display n  erscheint, hat Ihr Telefon ein Signal von Ihrem Netzbetreiber erhalten, der Ihnen mitteilt, dass eine Sprachnachricht eingegangen ist. Wenden Sie sich bitte an Ihren Netzbetreiber für weitere Informationen zum Zugriff auf Ihre Sprachnachricht.

## 18. PRODUKTGARANTIE

Bitte lesen Sie die Bedienungsanleitung, welche dieser Packung beiliegt, aufmerksam durch.

Das Produkt Swissvoice Xtra 2355 entspricht produktspezifisch geltenden europäischen Richtlinien für Gegenstände dieser Art, was durch das „CE“-Zeichen bestätigt wird.

Dieses Produkt ist ein technisches Erzeugnis und muss sorgfältig behandelt werden.

Zu beachten: Dieses Produkt unterliegt den gesetzlichen Gewährleistungsrechten für den Kauf von Verbrauchsgütern.

Bitte wenden Sie sich für alle Informationen zu der gesetzlichen Gewährleistungspflicht an Ihren Verkäufer.

Unbeschadet der gesetzlichen Gewährleistungsrechte für das Produkt garantiert. ATLINKS Europe; 147 avenue Paul Doumer, 92500 RUEIL-MALMAISON France, RCS Nanterre 508 823 747 für die Dauer der genannten Garantiezeit, dass das Produkt in dieser Verpackung (im Folgenden: das „Produkt“) den technischen Spezifikationen in der beigefügten Bedienungsanleitung entspricht. Die Garantiezeit beträgt 24 Monate für das Telefon, nicht eingeschlossen sind Verbrauchsmaterialien, Zubehör und Batterien.

Um während der Garantiezeit einen Anspruch aus der Garantie geltend zu machen, müssen Sie das Produkt unverzüglich nach Auftreten eines Mangels vollständig Ihrem Fachhändler zurückgeben, zusammen mit dem Kaufnachweis, also der Rechnung oder dem Kassenbon.

Die Garantie gilt nicht in den folgenden Fällen:

- Installation oder Benutzung folgen nicht den Anweisungen in der Bedienungsanleitung.
- Nicht sachgemäße Anschlüsse oder unsachgemäße Benutzung des Telefons, insbesondere mit nicht kompatiblen Zubehör, wie in der Bedienungsanleitung angegeben.
- Das Telefon wurde geöffnet oder durch nicht autorisierte Ersatzteile verändert oder repariert.



- Gelöschte, unlesbare oder beschädigte Seriennummer.
- Normaler Verschleiß, inbegriffen der normale Verschleiß von Zubehör, Batterien und Display.

Die im Einsatzgebiet geltenden technischen Normen und Sicherheitsstandards wurden nicht beachtet.

- Das Gerät hat einen Stoß oder Fall erlitten.
- Das Telefon wurde beschädigt durch Blitzschlag, elektrische Überspannung, eine Wärme- oder Strahlenquelle, Wasser; durch außergewöhnliche Temperatur, Feuchtigkeits- oder andere Umgebungsbedingungen, durch jede andere vom Telefon selbst unabhängige Ursache.
- Nachlässigkeit oder mangelhafte Wartung.
- Eingriff, Veränderung oder Reparatur durch eine nicht von ATLINKS autorisierten Person.

Diese Garantie gilt in dem Land, in dem Sie das Telefon ordnungsgemäß erworben haben, sofern dieses Land ein Mitgliedsstaat der Europäischen Union ist.

Soweit die geltenden gesetzlichen Bestimmungen es zulassen, beschränken sämtliche Garantien und Gewährleistungen seitens der ATLINKS Europe sich auf den vorstehenden Inhalt; darüber hinausgehende Garantien und Gewährleistungen werden ausdrücklich ausgeschlossen.

Soweit das anwendbare Recht es zulässt, gilt das Folgende:

A) Die vorstehende Garantie schließt alle anderen ausdrücklichen oder stillschweigenden Garantien oder Gewährleistungen aus, vor allem – aber nicht allein eine Gewährleistung für Handelsüblichkeit oder Verwendbarkeit für einen bestimmten Zweck.

B) ATLINKS haftet nicht für Verlust oder Beschädigung von Daten, Verlust von Nutzungsmöglichkeit, Gewinnausfall, Umsatz oder Einkünften, Beschränkung der Geschäftstätigkeit; ferner nicht für mittelbare, immaterielle Neben- oder Folgeschäden.

C) Außer bei Vorsatz, bei grober Fahrlässigkeit oder bei Schäden an Leben oder Gesundheit ist die Haftung der ATLINKS auf den Kaufwert beschränkt.

## 19. SICHERHEIT

Im Falle einer elektrischen Gefahr fungiert das Netzteil als Trenneinrichtung für die Spannung von 230 V. Daher sollte das Netzteil leicht zugänglich sein. Um das Gerät von der Hauptstromquelle zu nehmen, muss vorher das Netzteil von der Wandsteckdose (230 V/50 Hz) entfernt werden.

Falls das Netzteil kaputt ist, sollte es durch ein identisches Modell ersetzt werden.

***Verwenden Sie das Telefon nicht, um einen Gasaustritt zu melden, falls Sie das Telefon in der Nähe dieses Austritts verwenden.***

Wir empfehlen, dass Gerät nicht während eines Gewitters zu verwenden.

Versuchen Sie nie, die Akkus zu öffnen, da sie chemische Substanzen enthalten. Im Falle einer Beschädigung vermeiden Sie bitte den Kontakt mit Haut, Augen, Nase und Mund. Sollte die Akkuflüssigkeit auf besagte Körperteile gelangen, spülen Sie die betroffene Stelle 20 Minuten lang mit fließendem Wasser ab und suchen Sie unverzüglich ärztliche Hilfe auf. Reinigen Sie das Produkt mit Saugpapier oder einem trockenen Tuch und wenden Sie sich an Ihren Fachhändler bezüglich Ersatzakkus.

Hiermit erklärt ATLINKS EUROPE, dass der Funkanlagentyp DECT der Richtlinie 2014/53/EU entspricht. Der vollständige Text der EU-Konformitätserklärung ist unter der folgenden Internetadresse verfügbar: [www.swissvoice.net](http://www.swissvoice.net)

Maximale Ausgangsleistung (Netzwerkendstelle): 24dBm  
Frequenzbereich: 1880-1900MHz

### Swissvoice Xtra 2355



## 20. UMWELT

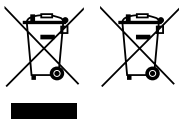

Dieses Symbol bedeutet, dass ausgediente Elektrogeräte getrennt vom normalen Hausmüll zu entsorgen sind. Die Europäische Union hat ein spezielles Sammel- und Recycling-System eingeführt, für welches die Hersteller verantwortlich sind.

Das Gerät wurde aus hochwertigen Materialien und Komponenten gefertigt, die recycelt und wiederverwendet werden können. Elektrische und elektronische Geräte enthalten Teile, die für ihre korrekte Funktion eine Gesundheits- und Umweltgefahr darstellen können, wenn sie nicht richtig gehandhabt und entsorgt werden. Wir bitten Sie daher, Ihr ausgedientes Gerät nicht im normalen Hausmüll zu entsorgen.

Falls Sie der Besitzer des Gerätes sind, müssen Sie es zu einer geeigneten Sammelstelle vor Ort bringen, bzw. zum Händler, bei dem Sie das Gerät erworben haben.

Da sich ATLINKS für die Erhaltung der Umwelt einsetzt, haben wir dieses Gerät mit einem Stromschalter versehen, um für bessere Energieeffizienz zu sorgen. Die Vorteile umfassen nicht nur einen sehr geringen Stromverbrauch, sondern auch ein kompakteres Format als herkömmliche Geräte mit Stromversorgung, die früher verwendet wurden.

Die in Ihrem Telefon verwendeten Batterien müssen entsprechend den geltenden Umweltschutzverordnungen entsorgt werden. Befolgen Sie bitte die behördlichen Verordnungen.

Bringen Sie die Akkus zu Ihrem Händler zurück bzw. bringen Sie zu einem zugelassenen Recycling Center.

***Helfen Sie uns, die Umwelt, in der wir Leben, zu schützen!***



**ATLINKS Europe**  
28 Boulevard Belle Rive  
92500 Rueil Malmaison - France  
RCS Nanterre 508 823 747

**ATLINKS UK Ltd**  
3rd Floor, Waverley House  
7-12 Noel St.  
London W1F 8GQ - UK  
Company registration: 13809295

[www.swissvoice.net](http://www.swissvoice.net)

Swissvoice ist eine Marke von Swissvoice International SA.

©Swissvoice International S.A. – Vervielfältigung verboten.

Der Hersteller behält sich das Recht vor, die technischen Daten seiner Produkte zu ändern, um Verbesserungen durchzuführen, welche den neuen Richtlinien entsprechen.

Swissvoice Xtra 2355  
A/W Nr.: 10002540 Rev.4 (DE)  
Gedruckt in China