

swissvoice

Xtra 2355



MANUALE UTENTE

CONFIGURAZIONE RAPIDA

1. Seleziona la lingua

Dopo l'accensione iniziale, LANGUAGE? apparirà sullo schermo.

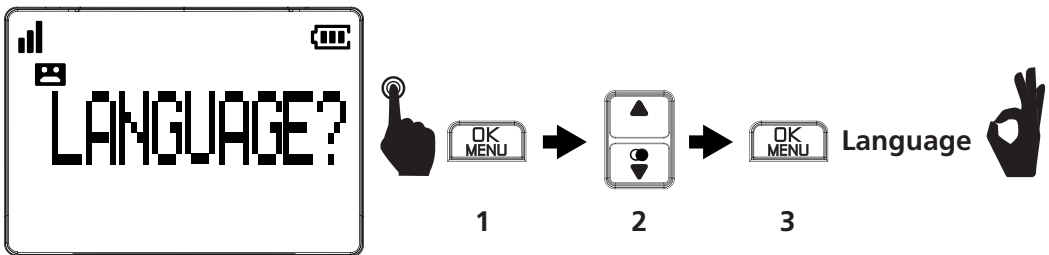

1. Premere **OK** sul telefono.
2. Premere **▲** o **▼** per selezionare la lingua desiderata.
3. Premere **OK**. Sentite i toni di conferma e **OK** apparirà sullo schermo .
(Per la versione Duo o Trio, è sufficiente impostare 1 dei portatili, l'altro (i) portatile verrà modificato di conseguenza.)

2. Imposta Data e Ora

Imposta Data e Ora.



O

1. Premere **OK** sul telefono in modalità di attesa.
2. Premere **▲** o **▼** per selezionare **IMP PORTAT**, quindi premere **OK** .
3. Premere **▲** o **▼** per selezionare **DATA E ORA**, quindi premere **OK** .
4. Premere **▲** o **▼** per selezionare **IMP DATA**, quindi premere **OK** , immettere il giorno, il mese, l'anno, quindi premere **OK** , immettere l'ora (formato 24H) e minuti, quindi premere **OK** , vengono emessi i toni di conferma.

Nota: se si sbaglia una cifra, durante l'inserimento della data o dell'ora, è possibile premere **▲** o **▼** selezionare la posizione corretta e inserire la cifra corretta.

Contenuto Confezione di Xtra 2355

La confezione contiene i seguenti elementi:

- 1) Telefono cordless
- 2) Unità base cordless
- 3) Cavo adattatore di alimentazione
- 4) Cavo telefonico
- 5) Convertitore spina telefonica FR / RJ11
- 6) 3 AAA 500mAh NiMH batterie ricaricabili
- 7) Manuale Utente
- 8) 4 copertine trasparenti di ricambio

La confezione degli aggiuntivi duo e trio contiene i seguenti elementi:

- 1) Telefono cordless
- 2) Caricatore (i) per portatile senza fili
- 3) Alimentatore / i di rete
- 4) Batterie ricaricabili AAA 500mAh NiMH

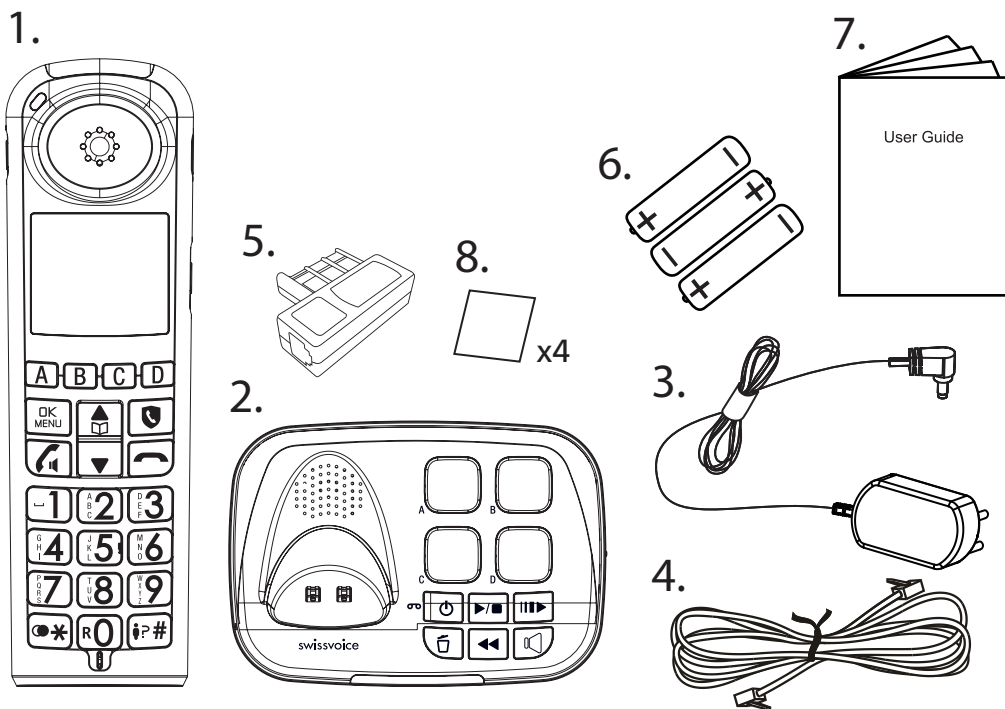

INDICE

1.	IMPORTANTI ISTRUZIONI DI SICUREZZA	6
2.	POSIZIONAMENTO DEL TELEFONO	7
3.	INSTALLAZIONE DEL TELEFONO	7
3.1.	Installazione e Ricarica delle Batterie	7
3.2.	Collegamento della Stazione Base	8
4.	CONOSCERE IL TUO TELEFONO	9
4.1.	Panoramica del Telefono	9
4.2.	Panoramica della Stazione Base	12
4.3.	Icone e Simboli dell'LCD	14
5.	STRUTTURA MENU	15
6.	UTILIZZARE IL TUO TELEFONO	17
6.1.	Impostare Data e Ora e Lingua	17
6.1.1.	Impostazione Data e Ora	17
6.1.2.	Modifica della lingua	17
6.2.	Effettua, Rispondi, Termina una Chiamata	18
6.2.1.	Effettuare una chiamata	18
6.2.1.1.	Pre-selezione	18
6.2.1.2.	Selezione Diretta	18
6.2.1.3.	Tasti di Selezione A, B, C, D	18
6.2.1.4.	Chiamare le memorie indirette (Tasto da 1 a 9)	18
6.2.2.	Rispondere a una Chiamata	18
6.2.3.	Terminare una Chiamata	18
6.3.	Impostare le memorie dirette con foto A,B,C,D	19
6.3.1.	Tramite ricevitore	19
6.3.1.1.	Inserire il numero e il nome	19
6.3.2.	Possibilità di registrare la tua voce	19
6.3.3.	Riproduci comando vocale	19
6.3.4.	Elimina comando vocale	20
6.3.5.	Visualizza registro di memorie con foto	20
6.3.6.	Modificare registro di memorie con foto	20
6.4.	Regolazione del volume del ricevitore e del vivavoce	20
6.5.	Audio Boost	21
6.6.	Equalizzatore	21
6.7.	Ricomposizione	21
7.	IMPOSTAZIONI TELEFONO	22
7.1.	Impostare Suoneria e Volume	22
7.2.	Impostare Tono di Avviso	22

7.3.	Impostare Formato Data e Ora	23
7.4.	Tasti Parlanti	23
7.5.	Modificare il Tempo di Flash	23
7.6.	Ripristinare il Telefono	23
7.7.	Registrazione	24
7.8.	Trovare il Portatile	24
7.9.	Chiamata in conferenza	24
7.10.	Trasferire una chiamata	25
7.11.	Citofono	25
7.11.1.	Citofono avviato dal ricevitore cordless	25
7.12.	Impostazione della risposta automatica	26
7.13.	Suoneria forzata	26
8.	VISUALIZZAZIONE NUMERO CHIAMANTE	26
8.1.	Visualizzare elenco chiamate	27
8.2.	Memorizzare un Numero di Lista Chiamate nella Rubrica	27
8.3.	Memorizza un Numero di Lista Chiamate nella Lista Nera ...	27
8.4.	Elimina una voce nell'elenco chiamate	28
8.5.	Eliminare tutte le voci nella lista delle chiamate	28
8.6.	Avviso di chiamata	28
8.6.1.	Utilizzando il ricevitore o la modalità vivavoce	
	dal ricevitore	28
8.7.	Segreteria telefonica (Dipendente dalla rete)	28
9.	RUBRICA TELEFONICA	28
9.1.	Aggiungere una nuova voce nella Rubrica	28
9.2.	Visualizza una voce della rubrica	29
9.3.	Cercare una voce della rubrica	29
9.4.	Modifica una voce della rubrica	29
9.5.	Memorizza la rubrica in composizione rapida	29
9.6.	Eliminare una voce della rubrica	30
9.7.	Aggiungere al tasto di chiamata rapida	30
9.8.	Stato della rubrica	30
10.	TASTI DI SELEZIONE RAPIDA (TASTO 1 A TASTO 9)	30
10.1.	Memorizza una voce di selezione rapida	30
10.2.	Visualizza una voce di selezione rapida	31
10.3.	Modifica una voce di selezione rapida	31
10.4.	Eliminare una voce di selezione rapida	31
11.	BLOCCO CHIAMATE	32

11.1.	Modalità manuale di Blocco chiamate	32
11.1.1.	Abilitare la modalità MANUALE	33
11.2.	Aggiungere numeri alla lista delle chiamate indesiderate ..	33
11.3.	Modificare i numeri nella lista delle chiamate indesiderate	34
11.4.	Cancellare i numeri nella lista delle chiamate indesiderate	34
11.4.1.	Cancellare un numero dalla lista delle chiamate indesiderate	34
11.4.2.	Cancellare tutti i numeri della lista delle chiamate indesiderate	34
12.	MODALITÀ AUTOMATICA DI BLOCCO DELLE CHIAMATE ...	34
12.1.	Solo VIP	34
12.2.	Solo Contatti	34
13.	MODALITÀ BLOCCO DELLE CHIAMATE ANONIME	35
13.1.	Blocco delle chiamate private	35
13.2.	Blocco di tutte le chiamate anonime	35
13.3.	Disattivare il blocco delle chiamate anonime	36
14.	PROMEMORIA	36
14.1.	Attiva il promemoria dell'allarme, imposta l'ora e la	36
	frequenza	36
14.2.	Selezionare la melodia del promemoria dell'allarme	36
14.3.	Rinominare il promemoria dell'allarme	36
14.4.	Registra il memo vocale del promemoria dell'allarme	37
15.	SEGRETERIA TELEFONICA	37
15.1.	Attiva / disattiva la segreteria telefonica	37
15.2.	Riproduzione dei messaggi	38
15.3.	Eliminare i messaggi vecchi nella segreteria telefonica	39
15.4.	Registrare un Memo	39
15.5.	Messaggio in Uscita (OGM)	40
15.5.1.	Riproduci il tuo messaggio in uscita (OGM)	40
15.5.2.	Registrare il proprio messaggio in uscita (OGM)	40
15.5.3.	Elimina il tuo messaggio in uscita	41
15.6.	Impostazioni Segreteria Telefonica	41
15.6.1.	Impostare Ritardo di risposta	41
15.6.2.	Tempo di Registrazione	41
15.6.3.	Screening delle chiamate	41
15.6.4.	Attivare Accesso remoto	42
15.6.5.	Tono Avviso Messaggio	43
16.	SPECIFICHE TECNICHE	44
17.	RISOLUZIONE DEI PROBLEMI	45
18.	GARANZIA	47
19.	SICUREZZA	50
20.	AMBIENTE	51

1. IMPORTANTI ISTRUZIONI DI SICUREZZA

Quando si utilizza l'apparecchio telefonico, le precauzioni di sicurezza di base dovrebbero sempre essere seguiti per ridurre il rischio di incendio, scosse elettriche e lesioni, compreso i seguenti:

- 1) Leggere e comprendere tutte le istruzioni.
- 2) Seguire tutte le avvertenze e le istruzioni riportate sul prodotto.
- 3) Prima di pulirlo scollegare questo prodotto dalla presa a muro. Non utilizzare liquidi detergenti o spray. Utilizzare un panno umido per la pulizia.
- 4) **Per evitare danni all'udito, assicurarsi che chiunque utilizzi questo prodotto sia consapevole del fatto che il prodotto può produrre un suono forte quando la funzione di amplificazione audio è attivata.**
- 5) Non utilizzare questo prodotto vicino all'acqua (ad esempio, vicino a una vasca da bagno, lavabo di cucina, piscina).
- 6) Non esporre il telefono alla luce diretta del sole o a temperature estremamente basse dell'ambiente. Non avvicinare il telefono a una fonte di calore come radiatori, fornelli, ecc.
- 7) Non sovraccaricare le prese a muro e le prolunghe in quanto ciò potrebbe causare il rischio di incendio o scossa elettrica.
- 8) Non utilizzare MAI il telefono all'aperto durante un temporale - scollegare la base dalla linea telefonica e dalla presa di corrente in caso di temporali nella tua zona.
- 9) Non utilizzare il telefono per segnalare una perdita di gas vicino ad una perdita di gas.
- 10) **Utilizzare solo le batterie NiMH (Nichel-Metallo Idruro) in dotazione! I tempi di funzionamento dei portatili si riferiscono alla capacità delle sole batterie in dotazione.**
- 11) **L'uso di altri tipi di batterie o batterie non ricaricabili / celle primarie può essere pericoloso. Potrebbero causare interferenze e / o danni all'unità. Il produttore non sarà ritenuto responsabile per i danni derivanti da tale non conformità.**
- 12) Non utilizzare caricabatterie di terze parti. Le batterie potrebbero danneggiarsi.
- 13) Smaltire le batterie in modo sicuro. Non immergerle nell'acqua, bruciarle o metterle dove potrebbero forarsi.

2. POSIZIONAMENTO DEL TELEFONO

Per ottenere la massima copertura e ridurre le interferenze, ecco alcune linee guida da tenere in considerazione quando si posiziona l'unità base :

- posizionarla in una posizione comoda, alta e centrale, senza ostacoli tra il portatile e l'unità base in un ambiente interno.
- posizionarla lontano da apparecchi elettronici quali televisori, forni a microonde, radio, personal computer, dispositivi wireless o altri telefoni cordless.
- evitare di porre di fronte ai trasmettitori di radiofrequenze, come le antenne esterne delle stazioni cellulari.
- evitare di collegarla allo stesso circuito degli altri principali elettrodomestici a causa della potenziale interferenza. Provare a spostare l'apparecchio o l'unità base su un'altra presa di corrente.

Se la ricezione in una determinata posizione dell'unità base non è soddisfacente, spostarla in un'altra posizione per una migliore ricezione.

A seconda delle condizioni circostanti e dei fattori spaziali e strutturali, il range di copertura può essere ridotto. La portata al chiuso è normalmente inferiore rispetto a quella in esterno.

3. INSTALLAZIONE DEL TELEFONO

3.1. Installazione e Ricarica delle Batterie

- 1) Scorrere il coperchio verso il basso per aprire il vano batteria.
- 2) Collocare le 3 batterie ricaricabili NiMH AAA come indicato. Prestare particolare attenzione alla direzione della polarità.

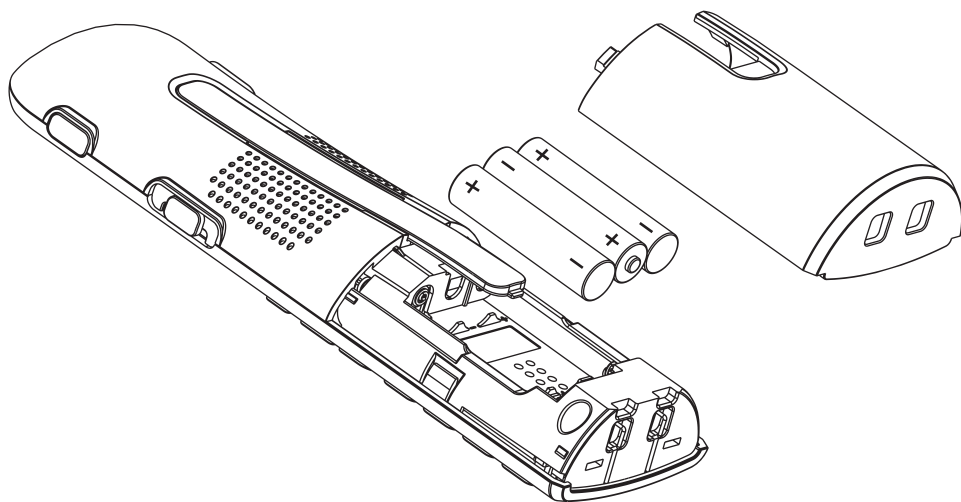

- 3) Far scorrere indietro il coperchio del vano batteria.
- 4) Mettere il telefono sulla base e caricare per 15 ore prima di utilizzare il portatile per la prima volta.

Note:

- 1) **Utilizzare solo le batterie ricaricabili NiMH in dotazione.**
- 2) Se il telefono non verrà utilizzato per un lungo periodo, scollegare e rimuovere le batterie per evitare possibili perdite.

3.2. Collegamento della Stazione Base

- 1) Inserire un'estremità del cavo della linea telefonica nella presa del telefono sulla parte inferiore.
- 2) Inserire l'estremità più piccola dell'adattatore di alimentazione in un jack di alimentazione sul fondo della base.
- 3) Collegare l'estremità grande dell'adattatore di corrente a una presa elettrica a muro.
- 4) Collegare l'altra estremità del cavo della linea telefonica alla presa telefonica o microfiltro.
- 5) Utilizzare sempre i cavi forniti nella confezione.

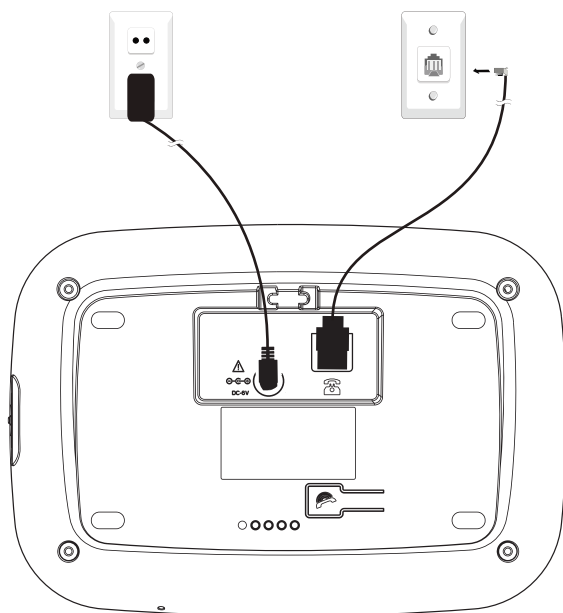

Se si dispone di una linea a banda larga

Se colleghi il tuo telefono a una linea con una connessione a banda larga, dovrai inserire un micro-filtro tra il telefono e la linea telefonica, in caso contrario si potrebbero avere interferenze tra il telefono e la banda larga, che potrebbero causare problemi. Nelle linee fisse a banda larga, ogni telefono deve disporre di un micro-filtro collegato, non solo quello al punto telefonico al quale è collegato il tuo modem. Se hai bisogno di ulteriori micro-filtri a banda larga, contatta il fornitore di banda larga.

4. CONOSCERE IL TUO TELEFONO

4.1. Panoramica del Telefono

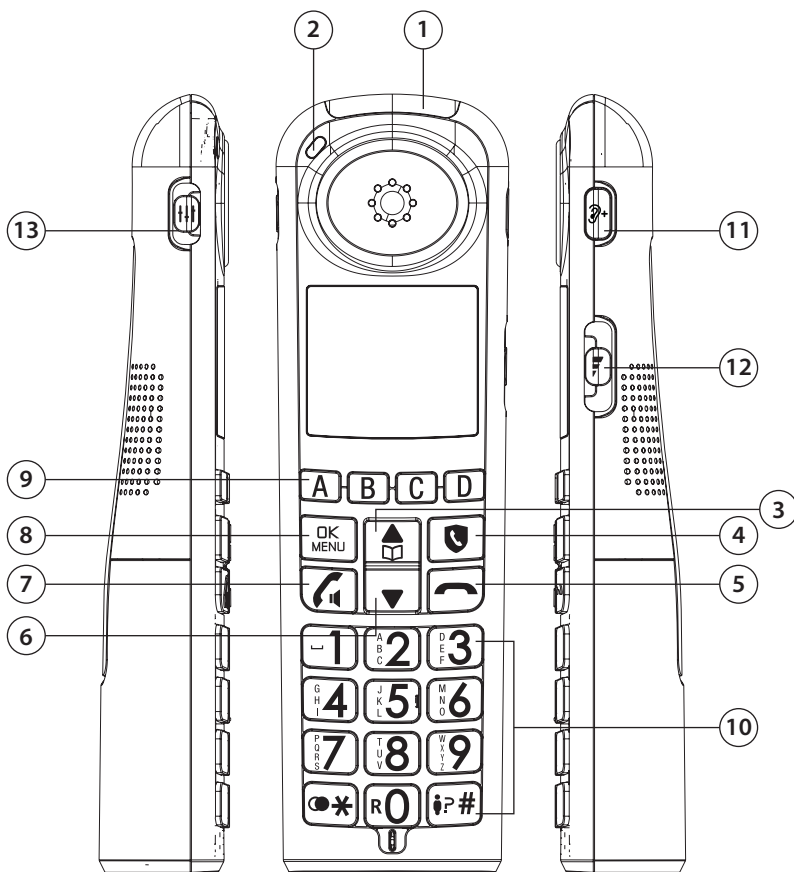

1 LED DI CHIAMATA IN ARRIVO

- Lampeggia quando c'è una chiamata in arrivo / la base sta eseguendo il paging del telefono.

2 LED DI CARICA

- Accesa quando il portatile si sta caricando nel caricabatterie o nella base.

3

- In modalità menu: premere per scorrere verso l'alto le voci del menu.
- In modalità suoneria: premere per aumentare il volume della suoneria sul portatile.
- Durante l'immissione di nomi o numeri nella rubrica: Premere per spostare il cursore a sinistra.
- In modalità standby: Premere per accedere alla rubrica.

4

- In modalità menu principale: Premere per tornare al menu delle impostazioni del blocco chiamate.
- Quando il telefono squilla: Premere per bloccare la chiamata in entrata* se Imp. Blocco è impostato su Attiva.

5

- Durante una chiamata: premere per terminare una chiamata e tornare alla schermata di standby.
- **In modalità di modifica / pre-selezione: premere per cancellare un carattere/cifra.**
- **Nel menu / modalità di modifica: tenere premuto per tornare alla schermata di standby.**
- In chiamata: Premere per disattivare la suoneria del portatile.

6

- In modalità menu: Premere per scorrere verso il basso le voci del menu.
- In modalità standby: Premere per accedere all'elenco dei numeri chiamati.
- In modalità suoneria: Premere per diminuire il volume della suoneria del telefono.
- Durante l'immissione di nomi o numeri nella rubrica: Premere per spostare il cursore a destra.

7

- In modalità standby / pre-selezione: Premere per effettuare una chiamata.
- Quando il telefono squilla: Premere per rispondere a una chiamata.
- Durante una chiamata: Premere per attivare / disattivare l'altoparlante.

8 **OK** **MENU**

- Premere per selezionare una voce di menu.
- Mentre ci si trova in un menu: Premere per selezionare una voce o salvare una voce o un'impostazione.

9 **A, B, C, D**

- Premere per comporre il numero di telefono memorizzato nella memoria A, B, C o D.

10 TASTIERINO ALFANUMERICICO / * /

- In modalità standby / pre-selezione / modifica / durante una chiamata: premere per immettere caratteri / numeri.
- Premere un tasto qualsiasi per rispondere a una chiamata in arrivo.
- Premere * per alternare maiuscole e minuscole durante l'immissione di caratteri.
- Durante una chiamata: Tenere premuto # per rispondere a una chiamata in arrivo quando si riceve un avviso di chiamata in attesa *.

11

- Premere per aumentare la chiarezza e il volume dell'audio del telefono durante una chiamata.



Avvertenza: il prodotto potrebbe emettere un volume audio elevato. Fai attenzione quando usi il tasto dell'audio, si consiglia di regolare il volume appropriato impostando il minimo, quindi attivare il tasto dell'audio.

12

- Durante una chiamata: premere per aumentare/diminuire il volume.

13

- Esperienza audio: selezionare "NATURAL", "BASS" o "TREBLE" durante una chiamata



BASS
(posizione più bassa)

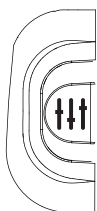

NATURAL
(posizione centrale)

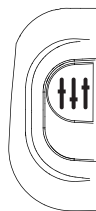

TREBLE
(posizione più alta)

14

- In modalità di attesa: tenere premuto per accedere all'elenco di ricomposizione. Premere brevemente per inserire l'asterisco.
- Durante una chiamata: solo per inserire l'asterisco (accesso ai servizi del server vocale).

4.2. Panoramica della Stazione Base

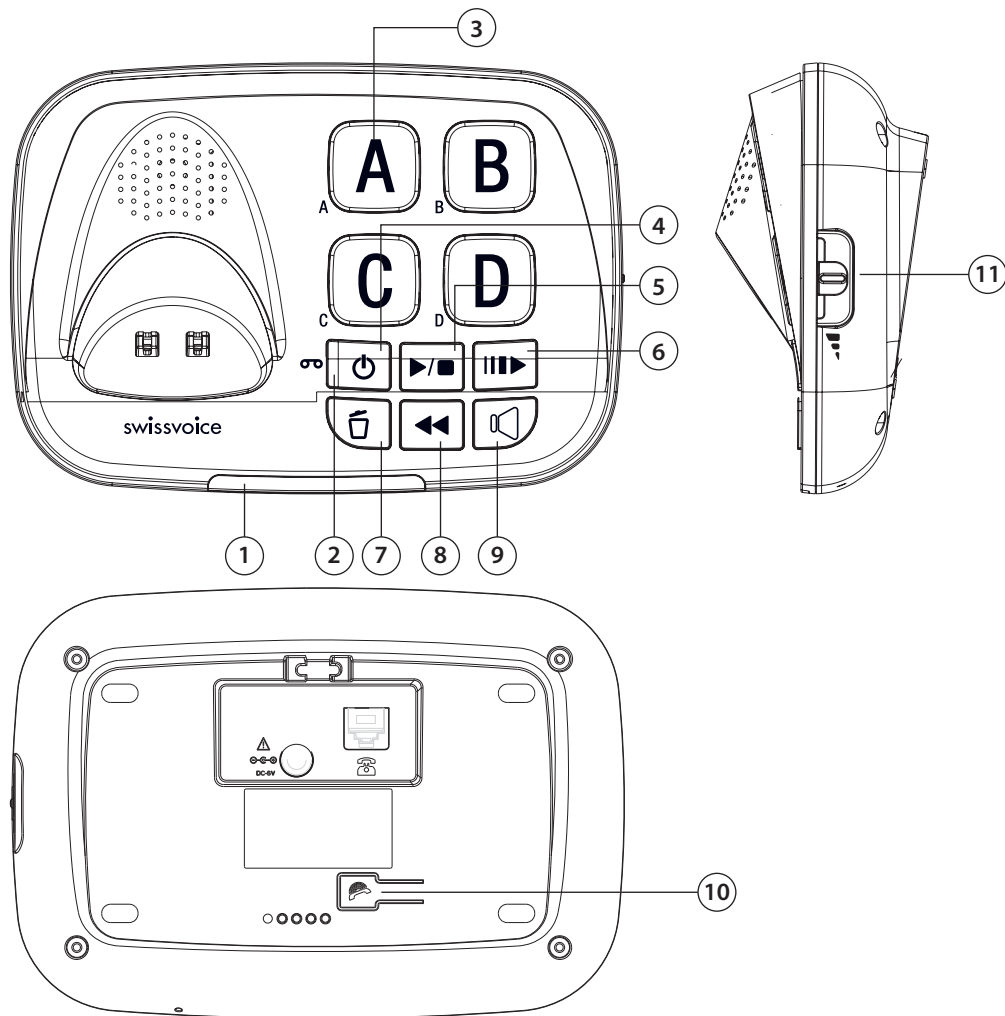

1 LED DI CHIAMATA IN ARRIVO

- Lampeggia quando c'è una chiamata in arrivo.
- Accesa quando il telefono è in uso.
- Accesa quando si registra un dispositivo.
- Accesa quando un altro telefono impegna la stessa linea.

2 LED MESSAGGIO ()

- Accesa quando la segreteria telefonica è attiva.
- Lampeggia quando ci sono nuovi messaggi / memo in segreteria.
- Lampeggia lentamente quando si preme  per la riproduzione lenta.

3 TASTI DI CHIAMATA RAPIDA (A, B, C, D)

- Premere per comporre il numero di telefono memorizzato.

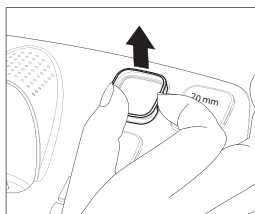

1

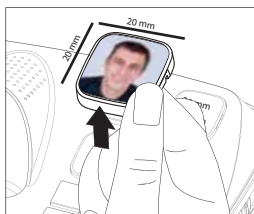

2

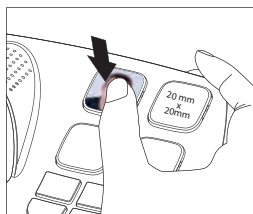

3

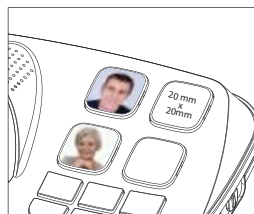

4



- Premere per ripetere la riproduzione del messaggio corrente dall'inizio.
- Premere due volte per tornare indietro al messaggio precedente.



- Premere per riprodurre il messaggio.
- Premere nuovamente per interrompere la riproduzione del messaggio.



- Premere per eliminare il messaggio attualmente in riproduzione.
- Premere a lungo per cancellare i vecchi messaggi.



- Premere per accendere la segreteria telefonica.
- Premere nuovamente per spegnere la segreteria telefonica.



- Premere per rallentare la riproduzione del messaggio.



- Premere per effettuare, rispondere o terminare una chiamata tramite vivavoce.
- Premere per alternare tra il portatile e il vivavoce durante una chiamata.
- Il LED arancione è acceso durante la modalità il vivavoce.



- Premere per chiamare il telefono. Suonerà per circa 60 secondi.



- Durante una chiamata: scorrere verso l'alto o il basso per aumentare il volume / diminuire il volume.
- Durante la riproduzione del messaggio: Premere per regolare il volume.

*Con riserva di disponibilità tecnica del servizio e di abbonamento all'operatore della linea fissa.

4.3 Icone e Simboli dell'LCD

Icone	Descrizione
	Livello di carica della batteria.
	2/3 livello di carica della batteria.
	1/3 livello di carica della batteria.
	Lampeggia quando la batteria è scarica e necessita di essere ricaricata.
	Il vivavoce è in uso.
	On: se la suoneria del portatile è disattivata.
	On: quando vengono ricevuti nuovi Messaggi Vocali in Attesa (VMWI) non ancora letti*. Scompare: quando tutti i messaggi vocali sono stati letti. (Dipende dal servizio di rete) *
	 mostra quando la potenza del segnale è forte.  mostra quando la potenza del segnale è moderata.  mostra quando la potenza del segnale è debole. Spento quando il portatile è fuori portata della base.
	Acceso: elenco delle chiamate aggiornato (nuove chiamate e chiamate perse)
	On: La segreteria telefonica (TAM) è attivata. Lampeggia: quando viene ricevuto un nuovo messaggio TAM. Off: La segreteria telefonica (TAM) è disattivata.
	On: quando è impostato un allarme. Off: quando un allarme è disattivato.
	On: quando l'amplificazione dell'audio è attivata (in modalità ricevitore). Off: quando l'amplificazione dell'audio è disattivata.
	On: quando la linea telefonica è in uso. Lampeggia: quando c'è una chiamata in arrivo.
	On: quando la voce nell'elenco chiamate è un contatto salvato nella lista nera.

5. STRUTTURA MENU

MENU	Livello 1	Livello 2	Livello 3	Livello 4	Livello 5
Lista Chiam	PRIMO INGRESSO	Visualizza			
	Agg A Rubr	VIP X		
			VIP OK		
	Ultimo INGRESSO	Agg. Blocco			
		Elimina	Conferm?		
		Elim. Tutti	Conferm?		
Rubrica	Tutti	PRIMO INGRESSO	Agg. Nuovo	Numero	Nome
		Visualizza		
		Ultimo INGRESSO	Modifica	Nome	Numero
			Elimina	Conferm?	
			Elim. Tutti	Conferm?	
			Agg. Indirect	Tasto 1	
				Tasto 2	
				
				Tasto 9	
	Mem Indirect	Tasto 1	Agg. Nuovo	Numero	Nome
		Tasto 2	Visualizza		
		Modifica		
		Tasto 9	Elimina	Conferm?	
Bloc. Chia.	Imp. Blocco	Disattiva *	Salvato		
		Attiva	Salvato		
		VIP OK	Salvato		
		Contatti Ok	Salvato		
	Lista Nera	PRIMO INGRESSO	Agg. Nuovo	Numero	Nome
		Visualizza		
		Ultimo INGRESSO	Modifica		
			Elimina	Conferm?	Eliminato
			Elim. Tutti	Conferm?	Eliminato
			Stato	Util	
	Blocco Anon.	Disattiva *	Salvato		
		Privato	Salvato		
		Tutti	Salvato		
Bloc. Chia.	A	Agg. Nuovo	Numero	Nome	
	..B...C..D	Voce	Ascolta	Ascolta	
			Elimina	Eliminato	
			Registra	Registraz.	
		Visualizza			
		Modifica	Numero	Nome	
		Elimina	Conferm?		
Segreteria	Ascolto Mess				
	Elim. Tutti	Conferm?			
	Memo	Registraz.			
		Ascolta			
	Segreteria	Disattiva *			
		Attiva			
	Annuncio	Risp & Regis *	Ascolt Ann	Ascolta	
			Reg. Ann	Registraz.	
			Elimina	Eliminato	
		Solo Risp.	Ascolt Ann		
			Reg. Ann	Registraz.	
			Elimina	Eliminato	
	Mod.Risposta	Risp & Regis *			
		Solo Risp.	Ascolt Ann		
	Imposta Segr	Filtro Chiam	Disattiva *		
			Attiva		
		Ritardo Risp	Squilli 2		
			Squilli 4		
			Squilli 6 *		
			Squilli 8		
			Squilli 10		
		Tempo Reg	60 s *		
			120 s		
			180 s		
		Accesso Rem	Disattiva *		
			Attiva		
		Cambia Pin	PIN?		
		Avviso Mess	Disattiva *		
			Attiva		

		Lingua	English *		
			Francais		
			Deutsch		
			Italiano		
			Nederlands		
			Espanol		
			Portugues		
Imposta Port	Suonerie	Ritardo Risp	Melodia 1		
			Melodia 2 *		
				
			Melodia 12		
		Chiamata Int	Melodia 1		
			Melodia 2		
			Melodia 3 *		
				
			Melodia 12		
		Vol.Suoneria	Volume 1 *		
				
			Suoneria Off		
Imposta Toni	Tono Tasti		Attiva *		
			Attiva		
	Tono Batt		Attiva *		
			Attiva		
	Non Dispon.		Attiva		
			Disattiva *		
Lingua		English *			
		Francais			
		Deutsch			
		Italiano			
		Nederlands			
		Espanol			
		Portugues			
Data / Ora	Form Data		GG-MM-AA*		
			MM-GG-AA		
	Formato Ora		24ORE*		
			12ORE		
	Imposta Ora		Imposta Data		
Risposta Aut	Attiva *				
	Attiva				
Registra	Registra				
Canc Portat	1234				
Default	Conferm?				
Imposta Base	Suon Base	Melodia 1			
		Melodia 6 *			
				
		Melodia 12			
Vol.Suoneria	Volume 1				
				
		Volume 5			
		Disattiva *			
Suoner.For	Attiva *				
	Attiva				
Tempo Flash	Breve *				
	Medio				
	Lungo				
Modo Selez	Toni *				
	Impulsi				
Tast. Parl.	Attiva/Disattiva	Attiva *			
		Disattiva			
Promemoria	Sveglia 1	On/Off	Attiva	Frequenza	Una Volta
	...Sveglia 10		Attiva	Salvato	Ogni Gior
					Lun-Ven
					Sab-Dom
		Melodia	Melodia 1		
				
			Melodia 12		
	Rinom				
	Voce		Ascolta	Ascolta	
			Registra	Registraz.	
			Elimina	Eliminato	
Intercom	Base				
	Portatile				

6. UTILIZZARE IL TUO TELEFONO

6.1 Impostare Data e Ora e Lingua

6.1.1 Impostazione Data e Ora

1. Inserire data e ora direttamente dopo la prima accensione.
O
1. Premere **OK** sul telefono in modalità di standby.
2. Premere **▲** o **▼** per selezionare **IMP PORTAT**, quindi premere **OK**.
3. Premere **▲** o **▼** per selezionare **DATA E ORA**, quindi premere **OK**.
4. Premere **▲** o **▼** per selezionare **IMP DATA**, quindi premere **OK**, immettere il giorno, il mese, l'anno, quindi premere **OK**, immettere l'ora (formato 24H) e minuti, quindi premere **OK**, vengono emessi i toni di conferma.

Nota: Se si sbaglia l'inserimento di una cifra della data o dell'ora, è possibile premere **▲** o **▼** selezionare la posizione corretta e inserire la cifra corretta.

6.1.2 Modifica della lingua

1. Premere **OK** sul telefono in modalità standby.
2. Premere **▲** o **▼** per selezionare **IMP PORTAT**⁽¹⁾, quindi premere **OK**.

(1)

EN	FR	DE	IT	NL	ES	PT
HS SETTING	REGL. COMB	MT-EINSTEL	IMP PORTAT	HS INST.	CONF SUPL	CONF TERM

3. Premere **▲** o **▼** per selezionare **LINGUA**⁽²⁾, quindi premere **OK**.

(2)

EN	FR	DE	IT	NL	ES	PT
LANGUAGE	LANGUE	SPRACHE	LINGUA	TAAL	IDIOMA	IDIOMA

4. Selezionare la lingua desiderata e premere **OK**. Sentite i toni di conferma.

Nota:

1. La base deve essere collegata alla presa di corrente durante l'impostazione.
2. quando si modifica la lingua, il testo sullo schermo LCD, l'annuncio dei numeri e il messaggio in uscita predefinito della segreteria telefonica verranno modificati di conseguenza.

6.2 Effettua, Rispondi, Termina una Chiamata

6.2.1 Effettuare una chiamata

6.2.1.1. Pre-selezione

Ricevitore: Immettere il numero di telefono e  premere per comporre il numero.

Premere  per cancellare il numero.

6.2.1.2. Selezione Diretta



Ricevitore: Premere  per prendere la linea e inserire il numero di telefono.

6.2.1.3. Tasti di Selezione A, B, C, D

Premere  (sul portatile) o  (sulla base) per entrare in modalità conversazione.

Premere di nuovo se si desidera attivare la modalità vivavoce.

Premere il tasto A, B, C, D sul portatile o il tasto Foto A, B, C, D sulla base per chiamare il numero.

Nota: premendo  o  una terza volta si termina la modalità vivavoce.

Nota: prima della composizione, è richiesta la programmazione dei tasti A, B, C, D, fare riferimento alla Sezione 6.3.

6.2.1.4. Chiamare le memorie indirette (Tasto da 1 a 9)

Premere a lungo il tasto 1, o, ...tasto 9 sul telefono per chiamare il numero desiderato.

6.2.2. Rispondere a una Chiamata

Uso del Cordless Portatile:

Se il portatile non si trova sulla base di ricarica, quando il telefono squilla, premere

 per rispondere a una chiamata.

Se il portatile si trova sulla base di ricarica, basta sollevare il ricevitore per rispondere automaticamente a una chiamata.

Uso della Base del telefono:

Premere  per rispondere a una chiamata. Si attiverà la modalità mani libere.

6.2.3. Terminare una Chiamata

Durante una chiamata,

Uso del Cordless Portatile:

Premere  o posizionare il ricevitore sul supporto di ricarica per terminare una chiamata.

Uso delle Base del Telefono:

Premere  o posizionare il ricevitore sul supporto di ricarica per terminare una chiamata.

6.3. Impostare le memorie dirette con foto A,B,C,D

6.3.1. Tramite ricevitore

6.3.1.1. Inserire il numero e il nome

1. Premere **OK** sul telefono in modalità di attesa.
2. Premere **▲** o **▼** per selezionare **MEM DIRET**, quindi premere **OK**.
3. Premere **▲** o **▼** per selezionare **A, B, C, D**, quindi premere **OK**.
4. Selezionare **AGGIUNGI**, quindi premere **OK**, immettere il numero di telefono, quindi immettere il nome, quindi premere **OK**. Sentite i toni di conferma.

Nota: durante l'immissione del numero o del nome, è possibile correggere un numero o una lettera premendo , quindi l'ultimo numero o lettera verrà rimosso.

6.3.2. Possibilità di registrare la tua voce

Con riserva di disponibilità tecnica del servizio e di abbonamento all'operatore della linea fissa.



Questa funzione è **PARTICOLARMENTE** utile per identificare il chiamate se il suo numero è memorizzato e la sua voce è registrata in uno dei 4 tasti con fotografia. È possibile programmare il numero di telefono e registrare la propria voce attraverso il ricevitore.

Le altre funzioni sono controllate esclusivamente tramite il portatile.

1. Continuare sezione 6.3.1.1, premere **OK**.
2. **VISTA** apparirà, premere **▲** o **▼** per selezionare **VOCE**, quindi premere **OK**.
3. Premere **▲** o **▼** per selezionare **REGISTRA**, quindi premere **OK**.
4. **REGISTR...** apparirà, quindi sarà possibile parlare (meglio con una voce più forte) dopo il segnale acustico davanti all'area del microfono del portatile (vicino al tasto 0).
5. Premere **OK** per terminare la registrazione.
6. La tua voce registrata verrà riprodotta automaticamente.

Nota: Il tempo di registrazione per memoria è di circa 15 secondi.

Quando si chiama il numero abbinato alla foto A, B, C, D, la suoneria con la voce registrata verrà annunciata dal ricevitore e dalla base finché non si preme

 sul ricevitore o  si preme sulla base per rispondere

6.3.3. Riproduci comando vocale



1. Premere **OK** sul telefono in modalità di attesa.
2. Premere **▲** o **▼** per selezionare **MEM DIRET**, quindi premere **OK**.
3. Premere **▲** o **▼** per selezionare **A, B, C, D**, quindi premere **OK**.
4. Apparirà **VISTA**, quindi premere **▲** o **▼** per selezionare **VOCE**, premere **OK**.
5. Apparirà **AVVIA**, quindi premere **OK**.
6. Verrà visualizzato **RIPRODUZIONE VOCE**. La voce registrata sarà riprodotta.

6.3.4. Elimina comando vocale

1. Ripeti i passaggi da 1 a 4 nella Sezione 6.3.1.3 .
2. Verrà visualizzato **AVVIA**, quindi premere ▲ o ▼ per selezionare **CANCELLA** ,premere **OK** .
3. **RESET A DEFAULT** verra visualizzato. Sentite i toni di conferma.



6.3.5. Visualizza registro di memorie con foto

1. Premere **OK** sul telefono in modalità di attesa.
2. Premere ▲ o ▼ per selezionare **MEM DIRET**, quindi premere **OK** .
3. Premere ▲ o ▼ per selezionare **A, B, C, ...** o **D**, quindi premere **OK** .
4. Verrà visualizzato **VISTA**, quindi premere **OK** .
5. Verrà mostrato il registro (nome e numero).

Premere  per tornare al menu precedente o premere a lungo  per tornare in modalità di attesa.

6.3.6. Modificare registro di memorie con foto

1. Premere **OK** sul telefono in modalità di attesa.
2. Premere ▲ o ▼ per selezionare **MEM DIRET**, quindi premere **OK** .
3. Premere ▲ o ▼ per selezionare **A, B, C, ...** o **H** , quindi premere **OK**.
4. Verrà visualizzato **VISTA**, quindi premere ▲ o ▼ per selezionare **MODIFICA**, quindi premere **OK** .
5. Modificare il numero, quindi premere **OK**.
6. Modificare il nome, quindi premere **OK**.

Premere  per tornare al menu precedente o premere a lungo  per tornare in modalità di attesa.

Nota: durante l'immissione del numero o del nome, è possibile correggere un numero o una lettera premendo  , quindi l'ultimo numero o lettera verrà rimosso.

6.4. Regolazione del volume del ricevitore e del vivavoce

Ci sono 6 livelli tra cui scegliere per il volume del ricevitore e del vivavoce (fare riferimento alla Sezione 4.1 e 4.2)

Uso del Cordless Portatile:



Scorrere su e giù per selezionare il volume 1-6. L'impostazione corrente è mostrata sul display LCD.

Uso della Base del Telefono:



Fare scorrere il cursore verso destra o sinistra per regolare il livello del volume tra 1 e 6.

6.5. Audio Boost

Utilizzare la funzione di aumento dell'audio per migliorare la chiarezza e il volume della voce del chiamante sul ricevitore del telefono portatile quando si sta ascoltando un messaggio o un annuncio.

Per attivare Audio Boost:

Mentre si sta effettuando una chiamata o si ascolta un messaggio o un annuncio utilizzando il ricevitore :

Utilizzando il ricevitore, premere  sul lato del portatile.

Per disattivare Audio Boost:

Premere  sul lato del ricevitore .

Nota: La funzione di amplificazione audio si disattiva dopo la fine della chiamata.



Avvertenza: il prodotto potrebbe emettere un volume elevato di suono. Fai attenzione quando usi il tasto dell'audio, si consiglia di regolare il volume appropriato impostando il minimo, quindi attivare il tasto dell'audio.

6.6. Equalizzatore



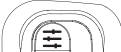

La funzione equalizzatore sul ricevitore consente di modificare la qualità dell'audio del ricevitore per adattarla al meglio all'udito.

1. Scorrere su e giù  sul portatile per selezionare Treble, Natural, o Bass . (consultare la Sezione 4.1, articolo 13.)



6.7. Ricomposizione

Ciascun ricevitore memorizza gli ultimi 10 numeri composti (fino a 17 cifre ciascuno) nell'elenco dei numeri chiamati. Questi numeri non sono condivisi da tutti i ricevitori del sistema.

In modalità di attesa:

1. Premere  .
2. Premere  o  ripetutamente per sfogliare l'elenco. Il ricevitore emette un bip due volte alla fine dell'elenco.
3. Quando viene visualizzata la voce desiderata, premere  per chiamare il numero.

Durante una chiamata:

1. Premere  .
2. Premere  o  ripetutamente per sfogliare l'elenco. Il ricevitore emette un bip due volte alla fine dell'elenco.
3. Quando viene visualizzata la voce desiderata, premere **OK** per chiamare il numero.

7. IMPOSTAZIONI TELEFONO

Prima di impostare il telefono, assicurarsi che la base sia collegata alla presa di corrente.

7.1. Impostare Suoneria e Volume

Impostare la suoneria del Portatile:

Premere ▲ o ▼ dal telefono per regolare il volume della suoneria del portatile.
O

1. Premere **OK** sul telefono in modalità di attesa.
2. Premere ▲ o ▼ per selezionare **IMP PORTAT**, quindi premere **OK**.
3. Selezionare **IMP SQUIL** premendo **OK**.
4. Premere ▲ o ▼ per selezionare **SUON EST.**, **SUON INT.** o **VOL SUON**, quindi premere **OK**.
5. Dopo la selezione, premere **OK** per confermare l'impostazione. Sentite i toni di conferma.

Impostare la suoneria della Base:

1. Premere **OK** sul telefono in modalità di attesa.
2. Premere ▲ o ▼ per selezionare **IMP BASE**, quindi premere **OK**.
3. Ripeti dal passaggio 3 al passaggio 5 della sezione precedente.

Note:

SUON EST. significa che la suoneria (totale 12 per portatile, 12 per base) squillerà quando ci sarà una chiamata esterna.

SUON INT. significa che la suoneria (totale 12 per portatile) squillerà quando ci sarà una chiamata interna (tra base e portatile o tra 2 o più portatili registrati sulla base).

VOL SUON è **OFF**, **VOLUME 1** a **VOLUME 5**.

Quando il telefono squilla, è possibile impostare temporaneamente il silenzio per la suoneria del portatile premendo  senza interrompere la chiamata. La chiamata successiva suonerà normalmente al volume preimpostato.

7.2. Impostare Tono di Avviso

È possibile attivare il tono di avviso nel portatile quando viene rilevata batteria scarica / fuori portata e il tono dei tasti può essere acceso o spento.

1. Premere **OK** in modalità di attesa.
2. Premere ▲ o ▼ per selezionare **IMP PORTAT** quindi premere **OK**.
3. Premere ▲ o ▼ per selezionare **IMP TONO** quindi premere **OK**.
4. Premere ▲ o ▼ per selezionare **TONO TASTO**, **TONO BATT**, o **RANGE TONO**, quindi premere **OK**.
5. Premere ▲ o ▼ per selezionare **On** o **Off**, quindi premere **OK**. Sentite i toni di conferma.

7.3. Impostare Formato Data e Ora

1. Premere **OK** in modalità di attesa.
2. Premere **▲** o **▼** per selezionare **IMP PORTAT** quindi premere **OK** .
3. Premere **▲** o **▼** per selezionare **DATA E ORA**, quindi premere **OK** .
4. Premere **▲** o **▼** per selezionare **FORM DATA**, quindi premere **OK**, selezionare il formato della data desiderato (**GG-MM-AA** o **MM-GG-AA**), **O**
5. Premere **▲** o **▼** per selezionare **FORM ORA**, quindi premere **OK**, selezionare il formato orario desiderato (**24 ORE** o **12 ORE**).
6. Premere **OK** per confermare. Sentite i toni di conferma.

7.4. Tasti Parlanti

È possibile attivare o disattivare l'annuncio dei numeri quando si premono i tasti per la composizione di un numero da chiamare.

1. Premere **OK** in modalità di attesa.
2. Premere **▲** o **▼** per selezionare **TLK DIGITS**, quindi premere **OK** per selezionare **ON** o **OFF**.
3. Premere **OK** per confermare. Sentite i toni di conferma.

Nota: la lingua dei numeri annunciati è uguale a quella impostata nella Sezione 6.1.2.

7.5. Modificare il Tempo di Flash

1. Premere **OK** in modalità di attesa.
2. Premere **▲** o **▼** per selezionare **IMP BASE**, quindi premere **OK** .
3. Premere **▲** o **▼** per selezionare **TEMP FLASH**, quindi premere **OK** .
4. Premere **▲** o **▼** per selezionare il tempo di flash desiderato. (**CORTO**, **MEDIO**, **LUNGO** per la tua selezione), quindi premi **OK** per confermare. Sentite i toni di conferma.

7.6. Ripristinare il Telefono

È possibile reimpostare il telefono alle impostazioni predefinite utilizzando il portatile. Dopo il ripristino, tutte le impostazioni personali verranno eliminate e ripristinate alle impostazioni predefinite di fabbrica, ma la rubrica e altre memorie rimangono invariate eccetto l'elenco di ricomposizione .

1. Premere **OK** in modalità di attesa.
2. Premere **▲** o **▼** per selezionare **IMP PORTAT** quindi premere **OK** .
3. Premere **▲** o **▼** per selezionare **DEFAULT**, quindi premere **OK** , **CONFERMI?** Viene visualizzato, quindi premere **OK** per confermare. Si sentono i toni di conferma.

7.7. Registrazione

Il telefono e la base del telefono sono pre-registrati. Se per qualche motivo, il portatile non è registrato alla stazione base, **Registro**, se è fuori base e  scompare sullo schermo, registrare il vostro ricevitore secondo la seguente procedura.

1. Assicurarsi che il portatile sia fuori dalla base e mostri **Registro** prima di iniziare la registrazione.
2. Premere e tenere premuto  sulla base in modalità di attesa per circa 5 secondi fino a il LED della chiamata in entrata si accende sulla base del telefono.
3. Premere **OK** sul telefono quando è in modalità di attesa.
4. Premere **▲** o **▼** per selezionare **Imposta Port** quindi premere **OK**.
5. Premere **▲** o **▼** per selezionare **Registra**, quindi premere **OK**, verrà visualizzato **Registra** e lampeggia sullo schermo fino a che il portatile può essere registrato con la base e mostra **Registrato**.



Se la registrazione non riesce, il telefono visualizza Non Poss.

Prego ripetere la procedura sopra descritta.

7.8. Trovare il Portatile

È possibile localizzare il portatile premendo  una volta sulla stazione base.

Tutti i portatili registrati alla base produrranno un bip di paging e "PAGING" viene visualizzato sul display LCD dei portatili.



È possibile interrompere il paging premendo  ,  su qualsiasi telefono o  di nuovo sulla base.

Nota: Se c'è una chiamata in entrata durante il paging, il telefono squillerà con la chiamata in arrivo invece del paging.



7.9. Chiamata in conferenza

Fino a 4 telefoni cordless e la base del telefono possono partecipare contemporaneamente a una chiamata esterna.

Per partecipare a una chiamata con un portatile:

- Premere  per partecipare alla chiamata.
- Premere  oppure posizionare il ricevitore nella base per uscire dalla chiamata.

Per partecipare a una chiamata con la base del telefono:



- Premere  (modalità vivavoce) per partecipare alla chiamata.
- Premere nuovamente  per terminare la chiamata.

7.10. Trasferire una chiamata

Durante una chiamata esterna, è possibile trasferire la chiamata da un telefono cordless o la base del telefono a un altro dispositivo del sistema.

Per trasferire una chiamata da un telefono cordless:

Durante una chiamata:

1. Premere **OK**, quindi premere **▲** o **▼** per selezionare **INTERCOM**, quindi premere **OK**.
2. Se si dispone di due o più portatili, premere **▲** o **▼** per selezionare il dispositivo desiderato, quindi premere **OK**.
3. La chiamata esterna viene messa in attesa e il ricevitore portatile mostra **CHIAMARE PORTATILE 2** o **CHIAMARE BASE**.
Il dispositivo di destinazione squilla.
4. Per rispondere alla chiamata sul ricevitore di destinazione, premere, , o qualsiasi tasto di selezione.
O
Per rispondere alla chiamata sulla base, premere **◀** (modalità vivavoce).
5. Premere  sul telefono chiamante per trasferire la chiamata sul portatile o sulla base supplementare.

Per trasferire una chiamata dalla base al telefono:



Durante una chiamata:

1. Se il portatile (i) viene messo sulla base, basta portarlo lontano dalla base, la chiamata verrà trasferita automaticamente dalla base al telefono.
2. Se il / i portatile / i è fuori base o caricabatterie, premere  per avviare la chiamata in conferenza tra la chiamata di base e quella esterna. Quindi, premere sulla base per trasferire la chiamata al portatile.

7.11. Citofono

Utilizzare la funzione di citofono per conversazioni tra due portatili o tra il portatile e la base.

7.11.1. Citofono avviato dal ricevitore cordless

1. Premere , quindi premere **OK**, quindi premere **▲** o **▼** per selezionare **INTERCOM**, quindi premere **OK**.
2. Se si dispone di due o più portatili, premere **▲** o **▼** per selezionare il dispositivo desiderato, quindi premere **OK**.
3. Il ricevitore portatile mostra **CHIAMARE PORTATILE 2**, il dispositivo di destinazione squilla.
4. Per rispondere alla chiamata sul ricevitore di destinazione, premere, , o qualsiasi tasto di selezione.
O, per rispondere alla chiamata sulla base, premere **◀** (modalità vivavoce).

Nota: il prodotto non è costruito con la funzione interfono avviata dalla base al telefono.

7.12. Impostazione della risposta automatica

Se il portatile non si trova sulla base di ricarica:

Quando il telefono squilla, premere  per rispondere a una chiamata.

Se il portatile si trova sulla base e Se **RISPOSTA AUTOMATICA** è impostato su **ON**:

Quando il telefono squilla, sollevare il ricevitore per rispondere a una chiamata

1. Premere **OK** quando è inattivo.
2. Premere **▲** o **▼** per selezionare **IMP PORTAT** quindi premere **OK**.
3. Premere **▲** o **▼** per selezionare **RESP. AUTO** quindi premere **OK**.
4. Premere **▲** o **▼** per selezionare **ON** o **OFF**, quindi premere **OK**.
Sentite i toni di conferma.

7.13. Suoneria forzata

Quando non si risponde alla prima chiamata e lo stesso chiamante chiama nuovamente entro **5 minuti**, il livello della suoneria del portatile e della base verrà impostato automaticamente al massimo, per allertare le persone anziane o persone che potrebbero essere lontano dal telefono che il telefono sta squillando.

1. Premere **OK** in modalità standby.
2. Premere **▲** o **▼** per selezionare **IMP BASE** quindi premere **OK**.
3. Premere **▲** o **▼** per selezionare **FORZATO** quindi premere **OK**.
4. Premere **▲** o **▼** per selezionare **ON**, quindi premere **OK**. Sentite i toni di conferma.

Per disabilitare la funzione di suoneria forzata:

1. Ripeti il precedente articolo 1 a 2
2. Premere **▲** o **▼** per selezionare **OFF**, quindi premere **OK**. Sentite i toni di conferma.



8. VISUALIZZAZIONE NUMERO CHIAMANTE (dipende dalla rete)

Questa funzione è disponibile se hai sottoscritto il servizio di identificazione della linea chiamante con il vostro fornitore del servizio telefonico.

Il telefono può memorizzare fino a 30 chiamate ricevute con informazioni su data/ora nell'elenco chiamate. Il numero appare sul display quando il telefono sta squillando. Se il numero coincide con una delle voci nella rubrica privata, il nome del chiamante in rubrica verrà visualizzato con il numero.

Se il numero del chiamante è disabilitato per inviare informazioni sul chiamante, **NON DISP** sarà visualizzato.

Se il numero del chiamante non viene fornito, si visualizzerà **PRIVATA**.

In modalità di attesa, se sono ricevute tre chiamate senza risposta con diverso numero chiamante, verranno visualizzate **"3 NUOVE CHIAMATE"**. Ogni volta che si visualizza una voce dell'elenco chiamate contrassegnata con l'icona , il numero di nuove chiamate diminuisce di uno. Quando hai controllato tutte le nuove chiamate, l'icona  non viene più visualizzata.







Se il numero di telefono in arrivo corrisponde alle ultime 7 cifre di un numero di telefono nella rubrica, il nome che appare sullo schermo corrisponde al nome corrispondente nella rubrica.

8.1. Visualizzare elenco chiamate



Tutte le chiamate ricevute vengono salvate in Elenco Chiamate con l'ultima chiamata in cima all'elenco. Quando l'elenco delle chiamate è pieno, la chiamata meno recente verrà sostituita da una nuova chiamata. L'ultima chiamata viene memorizzata solo quando è lo stesso numero chiamante.

Quando il numero di cifre del numero in entrata è maggiore di 10, mostrerà le prime 9 cifre nella prima pagina, quindi, è possibile premere il tasto  per visualizzare tutte le cifre.



In modalità stand-by:

1. Premere **OK**, quindi premere  o  per selezionare **REG CHIAM**, premere **OK** per visualizzare cronologia del numero chiamante.
2. Premere  o  per sfogliare il registro delle chiamate.
3. Premere **OK**, verrà mostrato **DETTAGLI**.
4. Premere **OK** per visualizzare i dettagli del registro delle chiamate, inclusi data e ora. (Data / mese e ora appaiono rispettivamente sui lati sinistro e destro della riga inferiore)
5. Premere  per tornare al menu precedente o premere a lungo  per tornare in modalità di attesa.

8.2. Memorizzare un Numero di Lista Chiamate nella Rubrica

1. Selezionare la voce desiderata nell'elenco, quindi premere **OK**.
2. Premere  o  per selezionare **AGG A PB**, quindi premere **OK**.
3. Il numero di chiamata verrà visualizzato, premere **OK** per confermare.
4. Il nome della chiamata verrà mostrato, se c'è un nome vuoto, è possibile aggiungere il nome.
5. Premere **OK** per confermare. Si sentono toni di conferma.

8.3. Memorizza un Numero di Lista Chiamate nella Lista Nera

1. Selezionare la voce desiderata nell'elenco, quindi premere **OK**.
2. Premere  o  per selezionare **AGG A BL**, quindi premere **OK**.
3. Il numero di chiamata verrà visualizzato, premere **OK** per confermare.
4. Il nome della chiamata verrà mostrato, se c'è un nome vuoto, è possibile aggiungere il nome.
5. Premere **OK** per confermare. Si sentono toni di conferma.

8.4. Elimina una voce nell'elenco chiamate

1. Selezionare una voce desiderata nell'elenco chiamate.
2. Premere ▲ o ▼ per selezionare **CANCELLA**, quindi premere **OK**.
3. **CONFERMI?** sarà visualizzato, Premere **OK** per confermare. Si sentono i toni di conferma.

8.5. Eliminare tutte le voci nella lista delle chiamate

1. Selezionare una voce desiderata nell'elenco chiamate.
2. Premere ▲ o ▼ per selezionare **CANC TUTTI**, quindi premere **OK**.
3. **CONFERMI?** sarà visualizzato, Premere **OK** per confermare. Si sentono i toni di conferma.

8.6. Avviso di chiamata



Si sente un tono nel ricevitore o nel vivavoce se qualcuno chiama mentre si è già impegnati in una chiamata.

8.6.1. Utilizzando il ricevitore o la modalità vivavoce dal ricevitore

- Premere a lungo il tasto **#** sul portatile per mettere in attesa la chiamata corrente e rispondere alla nuova chiamata.
- Premere a lungo il tasto **#** sul portatile per passare da una chiamata all'altra.

8.7. Segreteria telefonica (Dipendente dalla rete)

Con l'abbonamento al proprio operatore, è possibile trasferire le chiamate su una casella vocale quando si è assenti. Per ulteriori informazioni, contattare il proprio operatore.

Quando vengono ricevuti nuovi messaggi, New voicemail e  appare sullo schermo. Scompare dopo aver consultato i messaggi di posta vocale .

Per ripristinare l'indicatore di posta vocale:

1. Premere **OK** per selezionare **REG CHIAM.**
2. Premere ▲ o ▼ per selezionare registro vocale.
3. Premere a lungo il tasto 4, quindi  dovrebbe scomparire.

9. RUBRICA TELEFONICA

La rubrica memorizza fino a 100 voci, condivise da tutti i dispositivi.

9.1. Aggiungere una nuova voce nella Rubrica

In modalità di attesa:

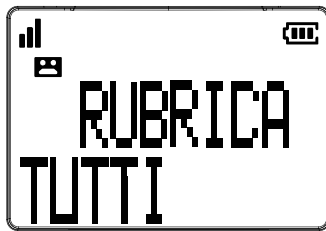

1. Premere  o,
2. Premere **OK**, ▼ premere per selezionare **RUBRICA**, quindi premere **OK** per selezionare **TUTTI**, premere **OK**.



3. Premere **OK** , **AGGIUNGI** verrà mostrato, premere **OK** .
4. Immettere un numero di telefono, premere **OK** .
5. Immettere un nome, quindi premere **OK** . Sentite i toni di conferma.

9.2. Visualizza una voce della rubrica

1. Selezionare la voce desiderata nella rubrica , e quindi premere **OK** .
2. **AGGIUNGI** verrà mostrato, quindi premere **▲** o **▼** per selezionare **VISTA**, premere **OK** per rivedere il nome e il numero della voce.

Premere  per tornare al menu precedente o premere a lungo  per tornare in modalit di attesa.

9.3. Cercare una voce della rubrica

1. Seguire i passaggi in visualizzare una voce della rubrica qui sopra per accedere alla rubrica.
2. Inserisci il primo carattere del nome da cercare.

9.4. Modifica una voce della rubrica

1. Selezionare la voce desiderata nella rubrica, e quindi premere **OK** .
2. **AGGIUNGI** verrà mostrato, quindi premere **▲** o **▼** per selezionare **MODIFICA**, premere **OK** per modificare il numero.
3. Premere **OK** per modificare il nome. Sentite i toni di conferma.

Nota: durante l'immissione del numero o del nome, è possibile correggere un numero o una lettera premendo , quindi l'ultimo numero o lettera verrà rimosso.

9.5. Memorizza la rubrica in composizione rapida

1. Selezionare la voce desiderata nella rubrica, e quindi premere **OK** .
2. **AGGIUNGI** verrà mostrato, quindi premere **▲** o **▼** selezionare **AGG A SD**, premere **OK** .
3. Premere **▲** o **▼** selezionare il **TASTO 1** a **TASTO 9** .
4. Premere **OK** per confermare. Sentite i toni di conferma.

9.6. Eliminare una voce della rubrica

1. Selezionare la voce desiderata nella rubrica, e quindi premere **OK** .
2. **AGGIUNGI** si visualizza, quindi premere **▲** o **▼** per selezionare **CANCELLA**, premere **OK** .
3. **CONFERMI?** verrà visualizzato, premere **OK** per confermare. Sentite i toni di conferma.

9.7. Aggiungere al tasto di chiamata rapida

1. Selezionare la voce desiderata nella rubrica, e quindi premere **OK** .
2. **AGGIUNGI** si visualizza, quindi premere **▲** o **▼** per selezionare **AGG A SD**, premere **OK** .
3. Premere **▲** o **▼** per selezionare **TASTO 1 ... TASTO 9** premere **OK** per confermare. Sentite i toni di conferma.

9.8. Stato della rubrica

È possibile visualizzare quante voci della rubrica sono memorizzate su un totale di 100.

1. Premere,  premi **OK** .
2. **AGGIUNGI** si visualizza , quindi premere **▲** o **▼** per selezionare **STATO**, premere **OK** .
3. Verrà visualizzato **X / 100 USATO**.



10. TASTI DI SELEZIONE RAPIDA (TASTO 1 A TASTO 9)

È possibile utilizzare i tasti da 1 a 9 sul ricevitore come tasti di selezione rapida, premendolo a lungo per selezionarlo in modalità di attesa o in modalità conversazione.

10.1. Memorizza una voce di selezione rapida



1. Premere **OK** , **▼** per premere per selezionare **RUBRICA**, quindi premere **OK**.
2. Premere **▼** per selezionare **SPEED DIAL**, premere **OK** .



3. Premere ▲ o ▼ per selezionare **TASTO 1**, **TASTO 9**, quindi premere **OK**.
4. **AGGIUNGI** si visualizza, quindi premere **OK**.
5. Immettere un numero, quindi premere **OK**.
6. Immettere un nome, quindi premere **OK**. Sentite i toni di conferma.
7. Premere  per tornare al menu precedente o premere a lungo  per tornare in modalità di attesa.

10.2. Visualizza una voce di selezione rapida

1. Ripeti il passaggio 1 a 3 nella Sezione 10.1.
2. **VISTA** si visualizza, quindi premere **OK**.
3. Il registro del (numero e nome) può essere visualizzato.

Premere  per tornare al menu precedente o premere a lungo  per tornare in modalità di attesa.

10.3. Modifica una voce di selezione rapida

1. Ripeti il passaggio 1 a 3 nella Sezione 10.1.
2. **VISTA** si visualizza, quindi premere ▲ o ▼ per selezionare **MODIFICA**, quindi premere **OK**.
3. Modificare il numero, quindi premere **OK**.
4. Modificare un nome, quindi premere **OK**. Si sentono i toni di conferma.

Nota: durante l'immissione del numero o del nome, è possibile correggere un numero o una lettera premendo , quindi l'ultimo numero o lettera verrà rimosso.

10.4. Eliminare una voce di selezione rapida

1. Ripeti il passaggio 1 a 3 nella Sezione 10.1.
2. **VISTA** si visualizza, quindi premere ▲ o ▼ per selezionare **CANCELLA**, quindi premere **OK**.
3. **CONFERMI?** Verrà visualizzato, quindi premere **OK**. Si sente il tono di conferma.

11. BLOCCO CHIAMATE

Questo telefono supporta la funzione Smart di Blocco delle chiamate*.

Questa funzione vi aiuterà ad evitare chiamate fastidiose consentendo solo ad alcuni numeri di far squillare il vostro telefono. L'impostazione predefinita della funzione Smart di Blocco chiamate in questo telefono è DISATTIVA ma è possibile abilitarla tramite le impostazioni del telefono, come spiegato nei paragrafi seguenti.

*Questa funzione richiede un abbonamento al servizio di Identificazione della linea del chiamante fornito dal proprio Operatore di telefonia.

Panoramica blocco chiamate

Impostazione	Descrizione
Disattiva	La funzione di Blocco chiamate (Blocco di tutte le chiamate con i numeri) è Disabilitata. Questa è la modalità di default.
Attiva	La funzione di Blocco chiamate è Abilitata. I numeri registrati nella lista dei numeri indesiderati (o lista nera) verranno bloccati e il telefono squillerà in modo silenzioso. I numeri possono essere aggiunti alla lista mentre il telefono squilla e/o dopo una chiamata (per l'abilitazione, consultare la parte 11.1).
Contatti	In questa modalità automatica, qualsiasi numero non registrato nella vostra rubrica telefonica verrà automaticamente bloccato e non farà squillare il telefono. Invece, tutte le chiamate provenienti dai vostri contatti registrati nella rubrica procederanno normalmente. Quando viene scelta questa modalità, CONTATTI OK verrà visualizzato sul display del telefono in modalità attesa, a meno che non si abbiano messaggi non letti / chiamate perse (per l'abilitazione, consultare la Sezione 11.2.2).
Vips	In questa seconda modalità automatica, arriveranno sul vostro telefono solo le chiamate provenienti dai contatti registrati come VIP nella rubrica, che faranno squillare il telefono. Qualsiasi altro numero non farà squillare il telefono. Quando viene scelta questa modalità, VIP OK verrà visualizzato sul display del vostro telefono in modalità di attesa, a meno che non si abbiano messaggi non letti / chiamate perse (per l'abilitazione, consultare la Sezione 11.2.1)
Anonime	Questa funzione aggiuntiva consente di bloccare le chiamate alle quali non è associato un numero (ad es. Chiamate private, chiamate internazionali, ecc.). Questa opzione può essere abilitata in aggiunta ad una delle quattro precedenti (per l'abilitazione, consultare la Sezione 11.3).

11.1. Modalità manuale di Blocco chiamate

Il blocco delle chiamate manuali è l'opzione più semplice all'avvio. Quando si seleziona ATTIVA nelle impostazioni del blocco chiamate, tutti i numeri chiamanti registrati nella propria lista delle chiamate indesiderate verranno bloccati.



E' possibile aggiungere / rimuovere numeri da quella lista in qualsiasi momento.

Come bloccare una chiamata in arrivo:

Quando il telefono squilla e prima di rispondere, premendo  per terminare la chiamata, viene offerta la possibilità di registrare il numero all'interno della lista dei contatti indesiderati con un click. Poi, per confermare la registrazione del numero all'interno della lista, premere, premere **OK**.

IMPORTANTE: Se non confermerete la registrazione, il numero non verrà aggiunto alla lista e la chiamata successiva, proveniente da quello stesso numero, arriverà normalmente sul vostro telefono.

11.1.1. Abilitare la modalità MANUALE

Menú	 	Bloc. chia.	 	Imp. blocco	Disattiva
					Attiva
					Consenti VIP
					Contatti OK

Premere **OK**, premere  oppure  per selezionare **Blocco chiam.**

Premere **OK**, premere  oppure  per selezionare **Imp. blocco**.

Premere **OK**, premere  oppure  per selezionare **Attiva**.





OPPURE

In modalità attesa, premere  per accedere direttamente a **Imp. Blocco**.







Dopo aver abilitato questa opzione, l'icona del blocco chiamate  apparirà sul display del telefono.

11.2. Aggiungere numeri alla lista delle chiamate indesiderate

In modalità di attesa,

1. Premere il tasto , **Blocco chiam** verrà visualizzato, oppure Premere **OK**, premere  oppure  per selezionare **Lista Blocco**, premere **OK** per mostrare Lista Nera Numero.
2. Premere  o  per selezionare i numeri memorizzati nell **Lista nera**.
3. Premere **OK** per selezionare **Aggiungi**, inserire il numero da bloccare, premere il tasto **OK** per salvare.

NOTA: Altri 1 modi per aggiungere numeri di chiamate in entrata e in uscita nell'elenco di blocco:

1. From incoming call numbers
 - Premere   per accedere all'elenco chiamate, premere  o  per selezionare i numeri memorizzati in **Lista chiam**.
 - Premere **OK**, premere  o  selezionare **Blocc. numero**.
 - Premere **OK** per visualizzare il numero selezionato, premere **OK** per salvare nell'elenco bloccati.

11.3. Modificare i numeri nella lista delle chiamate indesiderate (Lista Nera)

In modalità di attesa,

1. Ripetere i passaggi 1 e 2 nella Sezione 11.2. per selezionare i numeri memorizzati.
2. Premere **OK** , premere **▲** o **▼** per selezionare **Modifica**, iniziare a modificare il numero selezionato premere **OK** per salvare.

11.4. Cancellare i numeri nella lista delle chiamate indesiderate

11.4.1. Cancellare un numero dalla lista delle chiamate indesiderate

1. Ripetere i passaggi 1 e 2 nella Sezione 11.2. per selezionare i numeri memorizzati.
2. Premere **OK** , premere **▲** o **▼** per selezionare **Elimina**, **Sei sicuro?** viene visualizzato, quindi premere **OK** per confermare.

11.4.2. Cancellare tutti i numeri della lista delle chiamate indesiderate



In modalità di attesa,

1. Ripetere i passaggi 1 e 2 nella Sezione 11.2. per selezionare i numeri memorizzati.
2. Premere **OK** , premere **▲** o **▼** per selezionare **Elim. tutti** i numeri da eliminare contemporaneamente, premi **OK** , **Sei sicuro?** viene visualizzato, quindi premere **OK** per confermare.

12. MODALITÀ AUTOMATICA DI BLOCCO DELLE CHIAMATE

12.1. Solo VIP

In questa modalità automatica restrittiva, solo le chiamate provenienti dai numeri registrati come VIP nella vostra rubrica telefonica passeranno e faranno squillare il telefono.

Menú		Bloc. chia.		Imp. blocco	Disattiva
					Attiva
					Consenti VIP
					Contatti OK

Premere **Menú** , premere **▲** oppure **▼** per selezionare **Blocco chiam.**

Premere **OK** , premere **▲** oppure **▼** per selezionare **Imp. blocco.**

Premere **OK** , premere **▲** oppure **▼** per selezionare **VIP OK** (modalità automatica).

12.2. Solo Contatti

In questa modalità automatica ampia, solo le chiamate provenienti dai vostri contatti registrati nella rubrica telefonica (normali e VIP) passeranno e faranno squillare il telefono.

Menú	▲▼	Bloc. chia.	▲▼	Imp. blocco	Disattiva
					Attiva
					Consenti VIP
					Contatti OK

Premere **Menú** , premere ▲ oppure ▼ per selezionare **Blocco chiam.**

Premere **OK** , premere ▲ oppure ▼ per selezionare **Imp. blocco.**

Premere **OK** , premere ▲ oppure ▼ per selezionare **Contatti OK** (modalità automatica).

13. MODALITÀ BLOCCO DELLE CHIAMATE ANONIME

Questa funzione consente di bloccare le chiamate che non mostrano il numero sul vostro telefono. Può essere abilitata o disabilitata indipendentemente dalle precedenti modalità di blocco delle chiamate.

Menú	▲▼	Bloc. chia.	▲▼	Blocco anon.	Disattiva
					Privato
					Tutti

Premere **Menú** , premere ▲ oppure ▼ per selezionare **Bloc. chiam.**



Premere ▲ oppure ▼ per selezionare **Blocco Anonimo.**

Premere **OK** , premere ▲ oppure ▼ per selezionare una delle seguenti opzioni.

13.1. Blocco delle chiamate private

Questa modalità bloccherà chiamate in arrivo, i cui numeri sono stati volutamente mantenuti privati.

In modalità di attesa,

1. Premere il tasto  , viene visualizzato **Blocco chiam**, premere **OK** .
2. Premere ▲ o ▼ per selezionare **Blocco Anonimo.**
3. Premere **OK** , premere ▲ o ▼ per selezionare **Privato**, premere **OK** per confermare.
4. Premi Indietro due volte.
5.  Verrà visualizzato sul lato superiore del display LCD.

13.2. Blocco di tutte le chiamate anonime

Questa modalità bloccherà tutte le chiamate anonime in arrivo, incluse quelle private, quelle internazionali, le chiamate da telefoni pubblici.









In modalità di attesa,

1. Ripetere i passi 1 e 2 della Sezione 13.1.
2. Premere **OK** , premere ▲ oppure ▼ per selezionare **Tutti**, premere **OK** per confermare.
3.  Dopo aver abilitato questa opzione, l'icona di blocco delle chiamate verrà

visualizzata sul display LCD.

13.3. Disattivare il blocco delle chiamate anonime

In modalità di attesa,













1. Ripetere  i passi 1 e 2 della Sezione  13.1. 
2. Premere , premere  oppure  per selezionare **Disattiva**, premere  per confermare.
3.  sparirà dallo schermo del vostro telefono solo se anche il normale blocco chiamate (vedere 1. e 2.) è stato **Disattiva**.

14. PROMEMORIA





La funzione di promemoria ti aiuta a ricordare eventi importanti. È possibile impostare il promemoria per registrare la propria voce o utilizzare un suono di allarme per ricordarsi solo una volta o giornalmente, dal lunedì al venerdì o da sabato a domenica. Una volta impostato il promemoria, il sistema ti avviserà all'ora della sveglia.

Ogni promemoria può durare fino a 2 minuti.



14.1. Attiva il promemoria dell'allarme, imposta l'ora e la frequenza

1. Premere  in modalità di attesa.
2. Premere  o  per selezionare **PROMEMORIA**, quindi premere .
3. Premere  o  per selezionare **SVEGLIA 1.. SVEGLIA 10**, quindi premere .
4. **ON / OFF** verrà visualizzato, quindi premere  per selezionare **ON**.
5. Immettere l'ora, quindi premere .
6. Premere  o  per selezionare la frequenza **UNA VOLTA, OGNI GIOR, LUN-VEN, SAB-DOM**.
7. Premere  per confermare. Sentite i toni di conferma.

14.2. Selezionare la melodia del promemoria dell'allarme



1. Ripeti i passaggi da 1 a 3 nella Sezione 14.1.
2. **ON / OFF** verrà visualizzato, quindi premere  per selezionare **MELODIA**, premere .
3. Premere  o  per selezionare la melodia desiderata.
4. Premere  per confermare. Sentite i toni di conferma.

14.3. Rinominare il promemoria dell'allarme

1. Ripeti i passaggi da 1 a 3 nella Sezione 14.1.
2. **ON / OFF** si visualizza, poi premere  per selezionare **RINOMINA**, premere .
3. Cambia il nome di **SVEGLIA** al nome desiderato (max. 9 lettere o cifre).
4. Premere  per confermare. Sentite i toni di conferma.

Nota: durante l'immissione del numero o del nome, è possibile correggere una lettera premendo , quindi l'ultimo numero o lettera verrà rimossa.

14.4. Registra il memo vocale del promemoria dell'allarme

1. Ripeti i passaggi da 1 a 3 nella Sezione 14.1.
2. **ON / OFF** verrà visualizzato, quindi premere ▼ per selezionare **M. VOCALE**, premere **OK**.
3. **AVVIA** si visualizza, quindi premere ▼ per selezionare **REGISTRA**, premere per avviare la registrazione **OK**.
4. **REGISTR...** si visualizza. Dopo il segnale acustico, puoi registrare la tua voce.
5. Premere **OK** per terminare la registrazione vocale. La tua voce verrà riprodotta.
6. Premere  per tornare al menu precedente o premere a lungo  per tornare in modalità di attesa.

Note:

1. È possibile riprodurre la voce memo al punto 3 per selezionare **AVVIA**, quindi premere **OK**. **RIPRODUZIONE M. VOCALE** si visualizza.
2. È possibile eliminare la voce memo al punto 3 per selezionare **CANCELLA**, quindi premere **OK**. Quindi, **RESET A DEFAULT** apparirà dopo che il memo è stato cancellato.
3. Se non ci sono memo vocali nel promemoria dell'allarme, solo la melodia suonerà per 2 minuti all'ora della sveglia.



15. SEGRETERIA TELEFONICA

La capacità di archiviazione totale per il messaggio in uscita, messaggi e memo è di circa 30 minuti.

Nota: la segreteria telefonica risponderà alle chiamate dopo 14 squilli anche quando questa è spenta. Questo per consentire il funzionamento di accesso da remoto.

15.1. Attiva / disattiva la segreteria telefonica

Se si accende la segreteria, risponde alle chiamate e registra i messaggi.



Il LED rosso del messaggio  sulla base del telefono è acceso e anche l'icona  sul portatile sarà accesa.

Risposta on / off tramite Ricevitore portatile:



1. Premere **OK** in modalità di attesa.
2. Premere ▲ o ▼ per selezionare **SEGR TEL**, quindi premere **OK**.
3. Premere ▲ o ▼ per selezionare **SEG ON/OFF**, quindi premere **OK**.
4. Premere ▲ o ▼ per selezionare **ON** o **OFF**, quindi premere **OK** per salvare. Sentite i toni di conferma.

Risposta on / off tramite base:

Premere il tasto  sulla base per attivare o disattivare la segreteria telefonica.

Nota: quando la segreteria telefonica è spenta, il LED del messaggio rosso  sulla base del telefono si spegne e anche l'icona  sul portatile si spegne.

15.2. Riproduzione dei messaggi

Se nel telefono sono memorizzati 2 nuovi messaggi vocali , verrà visualizzato " 2 NUOVI MESSAGGI" e l'icona  lampeggerà sullo schermo del ricevitore, il LED del messaggio rosso  sulla base del telefono lampeggerà .

Se la memoria è piena, **MEM PIENA** verrà visualizzato sullo schermo.



Ascolta i nuovi messaggi tramite il Ricevitore Cordless:

1. Premere **OK** in modalità di attesa.
 2. Premere **▲** o **▼** per selezionare **SEGR TEL**, quindi premere **OK**.
- Per riprodurre nuovi messaggi, premere **OK** per selezionare **PLAYBACK**.
 - L'ora e la data del messaggio riprodotto verranno visualizzate sullo schermo se ascoltate tramite il ricevitore.



- Al termine di tutti i messaggi, verrà visualizzato "**FINE MESSAGGI**".

Opzioni durante la riproduzione :

- Premere  per riprodurre i messaggi attraverso il ricevitore.
- Scorrere  su o giù sul lato del ricevitore per regolare il volume dell'altoparlante.
- Premere **6** per saltare al messaggio successivo.
- Premere **4** per ripetere il messaggio attualmente in riproduzione. Premere **4** due volte per ascoltare il messaggio precedente.
- Premere **2** per eliminare il messaggio corrente.
- Premere **5** o  per interrompere.

OPPURE,





Durante la riproduzione, premere **OK** per selezionare le opzioni:

STOP / AVANTI / PRECEDENTE / CANCELLA

Ascolta i nuovi messaggi attraverso la Base:









1. Premere **▶/■** per ascoltare nuovi messaggi tramite l'altoparlante della base. Dopo la riproduzione di tutti i nuovi messaggi, un bip lungo si emetterà dalla base.
2. Per riprodurre vecchi messaggi, premere nuovamente **▶/■** per riascoltare.

Opzioni durante la riproduzione:



- Scorri a sinistra e a destra  sul lato della base per regolare il volume dell'altoparlante.
- Premere  per ripetere il messaggio attualmente in riproduzione.
- Premere  per eliminare il messaggio corrente.
- Premere  per interrompere.
- Premere  per ridurre la velocità di riproduzione.

15.3. Eliminare i messaggi vecchi nella segreteria telefonica

Elimina tutti i vecchi messaggi tramite il telefono:

1. Premere  in modalità di attesa.
2. Premere  o  per selezionare **SEGR TEL**, quindi premere .
3. **PLAYBACK** si visualizza, e quindi premere  o  selezionare **CANC VECC**, quindi premere .
4. Il portatile visualizza **CONFERMI?** Quindi premere  per confermare.
5. Il portatile visualizza **CANC...** e quindi viene visualizzato **CANCELLATO**. Si sentono i toni di conferma.

Elimina un messaggio attraverso la base:









1. Premere  per ascoltare nuovi o vecchi messaggi tramite l'altoparlante della base.
2. Premere  per eliminare il messaggio in ascolto. Sentite i toni di conferma.

Cancellare tutti i vecchi messaggi usando la Base :

1. In modalità di attesa, premere a lungo  per cancellare tutti i vecchi messaggi. Si sentiranno dei toni di conferma.

15.4. Registrare un Memo

È possibile registrare il messaggio memo per un altro utente.

1. Premere  in modalità di attesa per accedere al menu principale.
2. Premere  o  per selezionare **SEGR TEL**, quindi premere .
3. **PLAYBACK** si visualizza e poi premere  o  per selezionare **MEMO**, quindi premere .
4. **REGISTR** appare sullo schermo. Dopo il tono, parlare verso il microfono.
5. Premere  al termine della registrazione. **RIPRODUZIONE MEMO....** viene visualizzato sullo schermo. Il tuo memo registrato verrà riprodotto. Quindi torna al menu precedente.
6. Quando un altro utente ascolta il memo (la procedura si riferisce alla Sezione 15.2 tramite ricevitore o base), l'ora e la data del memo verranno visualizzate sullo schermo se ascoltate tramite il ricevitore.

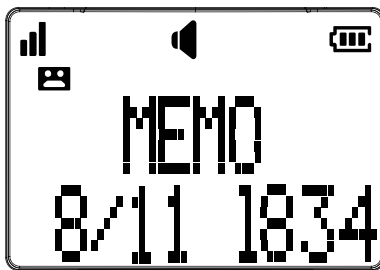

Note:

- **MEM PIENA** verrà visualizzato sullo schermo se si tenta di registrare un memo quando la memoria è piena.
- Ogni promemoria può durare fino a 4 minuti.
- I memo più brevi di due secondi non vengono registrati.

15.5. Messaggio in Uscita (OGM)

Il telefono è preimpostato con un messaggio di saluto che risponde alle chiamate con "si prega di lasciare un messaggio dopo il tono". È possibile utilizzare questo messaggio in uscita predefinito o sostituirlo con il proprio.

15.5.1. Riproduci il tuo messaggio in uscita (OGM)

1. Premere **OK** in modalità di attesa.
2. Premere **▲** o **▼** per selezionare **SEGR TEL**, quindi premere **OK**.
3. **PLAYBACK** si visualizza e poi premere **▲** o **▼** per selezionare **IMP TAM**, quindi premere **OK**.
4. **VIS CHIAM** verrà visualizzato, quindi premere **▲** o **▼** per selezionare **MSG SEGR**, quindi premere **OK**.
5. **AVVIA** apparirà sullo schermo, quindi premere **OK**, **IN AVVIO ANNC...** si visualizza, quindi riprodurrà il messaggio in uscita predefinito.

15.5.2. Registrare il proprio messaggio in uscita (OGM)

1. Ripeti i passaggi da 1 a 4 nella Sezione 15.5.1.
2. **AVVIA** verrà visualizzato sullo schermo, quindi premere **▼** per selezionare **REGISTRA**, quindi premere **OK**.
3. **REGISTR...** si visualizza, quindi sarà possibile registrare il messaggio in uscita dopo un segnale acustico.
4. Dopo aver terminato la registrazione, premi **OK**, **IN AVVIO ANNC...** si visualizza, quindi riprodurrà il tuo messaggio in uscita.

Note:

- Il tuo messaggio in uscita può essere lungo fino a 90 secondi.
- I messaggi in uscita più brevi di due secondi non vengono registrati.

15.5.3. Elimina il tuo messaggio in uscita

1. Ripeti i passaggi da 1 a 4 nella Sezione 15.5.1.
2. **AVVIA** verrà visualizzato sullo schermo, quindi premere ▼ per selezionare **CANCELLA**, quindi premere **OK**.
3. **RESET A DEFAULT** si visualizza, Si sente il tono di conferma.

15.6. Impostazioni Segreteria Telefonica

15.6.1. Impostare Ritardo di risposta

È possibile impostare il numero di squilli prima che la segreteria telefonica risponda e inizi a riprodurre l'OGM. È possibile impostare la segreteria telefonica in modo che risponda dopo 2 a 10 squilli o **SALV SUON**.

Con **SALV SUON** selezionato, la segreteria risponde dopo 2 squilli quando si hanno nuovi messaggi e dopo 4 squilli quando non ci sono nuovi messaggi.

1. Premere **OK** in modalità inattiva.
2. Premere ▲ o ▼ per selezionare **SEGR TEL**, quindi premere **OK**.
3. Premere ▲ o ▼ per selezionare **IMP TAM**, quindi premere **OK**.
4. Premere ▲ o ▼ per selezionare **RIT RISP**, poi premere **OK**.
5. Premere ▲ o ▼ per selezionare 2, 4, 6, 8, 10 squilli o **SALV SUON**, quindi premere **OK** per salvare. Sentite i toni di conferma.



15.6.2. Tempo di Registrazione

È possibile impostare la lunghezza massima del tempo di registrazione dei messaggi in arrivo.

1. Ripeti i passaggi da 1 a 3 nella Sezione 15.6.1.
2. Premere ▲ o ▼ per selezionare **TEMPO REG.**, quindi premere **OK**.
3. Premere ▲ o ▼ per selezionare **60s, 120s, 180s** o **ILLIMITAT** poi premere **OK** per salvare. Sentite i toni di conferma.



15.6.3. Screening delle chiamate

Quando la segreteria telefonica è impostata su **ON** e quando è presente un messaggio in arrivo, la base avvierà lo screening delle chiamate se lo screening delle chiamate è impostato su **ON** dopo i numeri preimpostati di squilli di risposta, premere **OK** per visualizzare anche la chiamata sul telefono.



In qualsiasi momento, se si desidera rispondere alla chiamata, è possibile premere  sul ricevitore, oppure premere  sulla base del telefono o sollevare il ricevitore combinato e la registrazione dei messaggi verrà interrotta automaticamente. Se la segreteria telefonica è in fase di registrazione, il messaggio già memorizzato verrà salvato.

1. Ripeti i passaggi da 1 a 3 nella Sezione 15.6.1.
2. **VIS CHIAM** verrà visualizzato, quindi premere **OK**.
3. Premere ▲ o ▼ per selezionare tra On e Off, quindi premere **OK** per salvare. Sentite i toni di conferma.

Opzioni mentre viene registrato un messaggio nel telefono base:

- Scorrere su / giù  sul lato della base per regolare il volume dell'altoparlante
- Premere  per disattivare temporaneamente la funzione.

Opzioni durante la registrazione di un messaggio nel portatile:













- Premere  per attivare temporaneamente la funzione se è disattivata.
- Scorrere  su o giù sul lato del ricevitore per regolare il volume dell'altoparlante.
- Premere  per disattivare temporaneamente la funzione.

15.6.4. Attivare Accesso remoto





È possibile accedere alla segreteria telefonica da remoto componendo il proprio numero di telefono fisso da qualsiasi telefono a toni.

Il telefono consente di controllare i messaggi o comunque di utilizzare la segreteria telefonica, chiamando la segreteria telefonica quando si è lontani da casa immettendo un PIN di accesso remoto a 4 cifre su un telefono con selezione a toni.

Attivare funzione accesso remoto:

1. Premere  in modalità inattiva.
2. Premere  o  per selezionare **SEGR TEL**, quindi premere .
3. Premere  o  per selezionare **IMP TAM**, quindi premere .
4. Premere  o  per selezionare **ACC REMOTO**, quindi premere .
5. Premere  o  per selezionare **ON** o **OFF**, quindi premere  per salvare. Sentite i toni di conferma.

Per cambiare il codice remoto:

1. Ripeti i passaggi da 1 a 3 come sopra.
2. Premere  o  per selezionare **CAMBIA PIN**, poi premere  per immettere un numero a 4 cifre.
3. Premere  per salvare. Sentite i toni di conferma.

Per accedere in remoto alla tua segreteria telefonica:

È possibile far squillare il telefono da un altro telefono a toni per accendere o spegnere la segreteria telefonica e ascoltare i messaggi in remoto.

1. Effettua una chiamata da un telefono a toni al telefono.
2. Quando la segreteria risponde alle chiamate e inizia a riprodurre il messaggio in uscita, immettere il tasto  e quindi il codice di accesso remoto a 4 cifre (0440 è il codice preimpostato).
3. Quindi la descrizione che segue funzionerà premendo il seguente tasto del telefono a toni.

Tasto	Descrizione
2	Elimina il messaggio attualmente in riproduzione.
4	Ripetere il messaggio corrente o premere due volte per il messaggio precedente.
5	Riproduci Tutti i Messaggi.
6	Passare al messaggio successivo.
7	Attivare segreteria telefonica.
9	Spegnimento segreteria telefonica.

Note:

- Dopo 5 secondi di inattività, la segreteria telefonica interrompe automaticamente la comunicazione.
- Quando la segreteria telefonica è spenta, il telefono risponde dopo 14 squilli e riproduce il messaggio in uscita.

15.6.5. Tono Avviso Messaggio

Quando il tono di avviso del messaggio è impostato su On, la base telefonica emette un segnale acustico ogni 10 secondi per avvisare l'utente di nuovi messaggi. Il tono si interrompe quando tutti i nuovi messaggi sono stati revisionati.

1. Premere **OK** in modalità inattiva.
2. Premere **▲** o **▼** per selezionare **SEGR TEL**, quindi premere **OK**.
3. Premere **▲** o **▼** per selezionare **IMP TAM**, quindi premere **OK**.
4. Premere **▲** o **▼** per selezionare **MSG SVEGL**, quindi premere **OK**.
5. Premere **▲** o **▼** per selezionare **ON** o **OFF**, quindi premere **OK** per confermare. Sentite i toni di conferma.

Nota: Disattivazione temporanea del tono di avviso del messaggio

La pressione di qualsiasi tasto della base del telefono silenzia temporaneamente il tono di avviso del messaggio.

Il tono di avviso del messaggio viene riprodotto con il successivo messaggio in arrivo.

16. SPECIFICHE TECNICHE

Portata Campo libero	Fino a 300 metri *
Portata all'interno	Fino a 50 metri *
Durata della batteria del portatile (valori medi)	10 ore di conversazione ** 100 ore in standby **
Numero di Portatili	Fino a 4
Modalità Citofono	Sì
Conferenza a tre (1 corrispondente esterno + 2 corrispondenti interni)	Sì
Collegamento Elettrico / Base Adattatore / Caricatore di rete	<p>BA adattatore di alimentazione della Base & Caricatore: Modello No.: versione EU e DE AT-337E-060045A o 1-CHEUA451-081 Modello No.: versione UK AT-536B-060045B o 1-CHUKA451-082 Input: 100-240 V/50-60 Hz/0.15A Output: 6V DC/450 mA, 2.7W</p> <p>Utilizzare solo il caricabatterie in dotazione con il telefono. AC monofase, esclusa l'installazione IT definita dallo standard EN62368-1. Attenzione: la tensione di rete è classificata come pericolosa secondo i criteri di questo standard.</p>
Collegamento telefonico	Apparecchio progettato per il collegamento a una linea telefonica analogica di classe TNV3 (tensione di rete di telecomunicazioni) come definito dallo standard EN62368-1.
Batterie	<p>Batterie AAA NiMH - 1.2 V (3 pezzi) Utilizzare solo le batterie fornite con il telefono. Utilizzare qualsiasi altro tipo di batteria presenta un rischio di esplosione. Le batterie usate devono essere smaltite in conformità con le attuali normative di protezione ambientale.</p>
Temperatura di esercizio	Da + 5°C a + 40°C

* I valori possono variare in base all'ambiente.

** A seconda della carica della batteria iniziale.

17. RISOLUZIONE DEI PROBLEMI

Se hai difficoltà con il telefono, si prega di provare i suggerimenti elencati di seguito.

Come regola generale, se si verifica un problema, rimuovere le batterie dai tutti i portatili nell'installazione per circa 1 minuto, quindi scollegare e ricollegare il cavo di alimentazione alla base e reinstallare le batterie.

Telefono non funziona

- Assicurarsi che le batterie siano state installate correttamente.
- Verificare che l'alimentazione di rete sia collegata correttamente alla base e al caricabatterie.

"NO LINEA" appare sullo schermo

- Il cavo telefonico è inserito nella presa del telefono?
- Utilizzare solo il cavo telefonico in dotazione con il telefono.
- Il cavo della linea telefonica potrebbe non funzionare correttamente. Installa un nuovo cavo telefonico.
- Disconnettere il telefono e collegare un altro telefono. Se non è presente il segnale di linea su questo telefono, il problema è nel cablaggio o nel servizio locale. Contatta la tua locale compagnia telefonica.

Nessun segnale di linea

- Il cavo telefonico è inserito nella presa del telefono?
- Controllare che l'alimentazione sia accesa.
- Utilizzare solo il cavo telefonico in dotazione con il telefono.
- Il cavo della linea telefonica potrebbe non funzionare correttamente. Installa un nuovo cavo telefonico.
- Spostare il microtelefono portatile più vicino alla base del telefono. Potrebbe essere fuori portata.
- Disconnettere il telefono e collegare un altro telefono. Se non è presente il segnale di linea su questo telefono, il problema è nel cablaggio o nel servizio locale. Contatta la tua locale compagnia telefonica.

Impossibile chiamare o ricevere chiamate

- Verificare che l'alimentazione di rete sia collegata correttamente.
- Potrebbe essere necessario ricaricare la batteria.
- C'è stata un'interruzione di corrente? In tal caso, riporre il portatile sulla base per 10 secondi e provare di nuovo. Se continua a non funzionare scollegare le batterie e l'alimentazione di rete per 10 minuti, quindi riconnettersi e riprovare.
- Se si è collegati a un PABX, verificare se è necessario comporre un codice di accesso.

La tua voce non può essere annunciata quando il numero di telefono della chiamata in arrivo è uguale a 1 delle 8 memorie foto

- Il volume della suoneria potrebbe essere spento.
- La registrazione vocale in 1 delle 8 memorie fotografiche non è stata eseguita correttamente. Fare riferimento alla Sezione 6.3.2. per registrare di nuovo.
- La linea telefonica non ha un abbonamento o manca la disponibilità del servizio dall'operatore di rete fissa.

Il portatile non squilla

- Il volume della suoneria potrebbe essere spento.
- Verificare che l'alimentazione di rete sia collegata correttamente.
- Assicurarsi che il portatile sia registrato sulla base.

Nessun display sul portatile

- Le batterie potrebbero essere scariche, esauste o inserite in modo errato.
- Ricaricare o sostituire le batterie.

Il portatile visualizza " FUORI PORT "

- Assicurarsi che la base sia collegata correttamente alla presa di corrente.
- Verificare che il microtelefono portatile si trovi nel raggio di portata della base.

Nessun annuncio vocale registrato dal portatile durante lo squillo

- Deve diventare normale dopo 1 minuto in modalità di riposo senza alcuna operazione del telefono.

Si sente il tono di occupato quando si preme il tasto sul telefono

- Assicurarsi che il portatile si trovi nel raggio di portata della base.
- Un altro portatile senza fili registrato sulla base del telefono potrebbe essere sulla linea.

Ronzio sul mio telefono o su altre apparecchiature elettriche nelle vicinanze

- A volte il telefono può interferire con altre apparecchiature elettriche se è posizionato troppo vicino. Si consiglia di posizionare il telefono ad almeno un metro di distanza da apparecchi elettrici o ostruzioni metalliche per evitare qualsiasi rischio di interferenze.
- Se si dispone di un servizio Internet ADSL assicurarsi che siano installati filtri corretti per evitare interferenze.

La segreteria telefonica non registra alcun messaggio

- Controllare che la segreteria telefonica sia accesa.
- La memoria potrebbe essere piena, cancellare alcuni vecchi messaggi per liberare spazio.

Impossibile accedere ai tuoi messaggi da un altro telefono

- Hai cambiato il codice PIN di sicurezza dell'accesso remoto?
- Assicurarsi di chiamare da un telefono a toni. Quando si compone un numero, dovrebbero esserci dei toni.
- La segreteria telefonica potrebbe non rilevare il codice di accesso remoto quando viene riprodotto il messaggio in uscita. Prova ancora a premere rapidamente il codice di accesso remoto.
- Potrebbero esserci interferenze sulla linea telefonica che si sta utilizzando. Premere saldamente i tasti del tastierino durante la composizione.

Voicemail e  mostra sul display e non so perché.

Il telefono ha un'indicazione di voicemail separata dalla segreteria telefonica integrata. Se  sul display viene visualizzato, il tuo telefono ha ricevuto un segnale dal tuo fornitore di servizi telefonici che hai un messaggio vocale in attesa di essere recuperato dal tuo gestore telefonico. Contatta il tuo fornitore di servizi telefonici per ulteriori informazioni su come accedere alla tua segreteria telefonica. Il negozio, dove avete comprato il telefono, potrà anche fornirvi informazioni e supporto post-vendita.

17. GARANZIA

L'acquirente è pregato di leggere attentamente il manuale d'uso incluso nella confezione.

Il prodotto Swissvoice Xtra 2355 è un apparecchio telefonico conforme alla regolamentazione europea, come attestato dalla marcatura CE.

Il prodotto che ha acquistato è un prodotto tecnologico e deve essere manipolato con cura.

Nota: questo prodotto beneficia di una garanzia legale conformemente alla regolamentazione applicabile alla vendita di beni di consumo in vigore nel paese nel quale è stato effettuato l'acquisto (articolo 128 e ss. del codice del consumo).

Senza alcun pregiudizio della garanzia legale di cui beneficia il prodotto, Atlinks garantisce che il prodotto contenuto nella presente confezione è conforme alle specifiche tecniche indicate nel manuale d'uso incluso nella confezione e ciò per un periodo di tempo che inizia a decorrere dalla data d'acquisto del Prodotto nuovo, data che figura sulla fattura o sullo scontrino di cassa dove è indicato il nome del suo rivenditore, e la cui durata è di: Ventiquattro (24) mesi per l'apparecchio telefonico, eccezion fatta per le parti consumabili, gli accessori e le batterie.

Per qualsiasi reclamo fondato su questa garanzia durante la sua durata di validità, Lei dovrà rispedire il Prodotto integro al suo rivenditore, insieme alla prova d'acquisto, ovvero alla fattura o allo scontrino di cassa emesso dal suo rivenditore, indicando il luogo ove è avvenuto l'acquisto, il numero di serie del Prodotto e la data della manifestazione o della scoperta del difetto.

Atlinks si obbliga a riparare ogni elemento difettoso dovuto ad un vizio di progettazione, di materiale o di fabbrica, a sue spese o a sostituirlo con un apparecchio identico o almeno equivalente in termini di funzionalità e di prestazioni.

Se la riparazione o la sostituzione si riveleranno impossibili in rapporto alle normali condizioni commerciali, il Prodotto Le sarà rimborsato o sostituito con un Prodotto equivalente.

Entro il limite massimo previsto dal diritto applicabile, il Prodotto o il pezzo di sostituzione, nuovi o ricondizionati, sono garantiti per un periodo di novanta (90) giorni a partire dalla data di riparazione o fino alla data finale della garanzia iniziale se questa ultima è superiore a novanta (90) giorni, inteso che ogni periodo d'immobilizzazione del Prodotto di almeno sette (7) giorni si aggiungerà alla durata della garanzia restante.

La presente garanzia non si applicherà nei seguenti casi:

- installazione o uso non conforme alle istruzioni fornite nel manual d'uso;
- connessione scorretta o uso anormale del Prodotto, in particolare con accessori non compatibili, secondo quanto indicato nelle istruzioni fornite nel manuale d'uso;
- prodotto aperto, modificato o sostituito con pezzi non conformi;
- numero di serie cancellato, illeggibile, deteriorato;
- usura normale, compresa l'usura normale degli accessori, delle batterie e dello schermo;
- non rispetto delle norme tecniche e di sicurezza in vigore nella zona di utilizzazione;
- prodotto danneggiato da urti o cadute;
- prodotto deteriorato da fulmini, da sovratensioni elettriche, da una fonte diretta o irradiata di calore, dal contatto con un liquido, dall'esposizione a condizioni di temperatura, umidità o qualsiasi altra condizione ambientale eccessiva o altra causa esterna al prodotto stesso;
- manutenzione errata o negligente del prodotto;
- manutenzione o riparazione del prodotto effettuate da persone non accreditate da Atlinks;

Nel caso in cui il Prodotto non sia coperto dalla garanzia, Lei riceverà un preventivo di riparazione che conterrà il costo dell'ispezione tecnica e le spese di trasporto che Le saranno fatturate se desidera che il Prodotto Le sia restituito;

Questa garanzia è valida nel paese nel quale Lei ha regolarmente acquistato il Prodotto, a condizione che questo paese sia membro dell'Unione Europea. Con riserva delle disposizioni di legge, tutte le garanzie che non rientrano nell'ambito di quelle qui sopra descritte sono espressamente escluse.

NELLA MISURA MASSIMA AUTORIZZATA DALLA LEGGE APPLICABILE,

A) LA PRESENTE GARANZIA ESCLUDE OGNI ALTRA GARANZIA ESPRESSA O IMPLICITA, INCLUSA MA SENZA CHE CIO' POSSA COSTITUIRE UNA LIMITAZIONE, LE GARANZIE DI QUALITÀ DELLA MERCE O DI ADATTAMENTO AD UN OGGETTO PARTICOLARE;

B) ATRLINKS RIFIUTA OGNI RESPONSABILITÀ PER PERDITA O DETERIORAMENTO DEI DATI MEMORIZZATI, PERDITA D'USO, LUCRO CESSANTE, PERDITA DI OPPORTUNITÀ, PERDITA DI FATTURATO O DI PROFITTO, PERDITA DI PRODUTTIVITÀ, DANNI INDIRETTI, IMMATERIALI, CONSECU TIVI O INCIDENTI;

C) LA RESPONSABILITÀ DI ATRLINKS É LIMITATA AL VALORE DI ACQUISTO DEL PRODOTTO, SALVO COLPA GRAVE O INTENZIONALE, FATTI SALVI I CASI DI DANNO CORPOREO.

19. SICUREZZA

In caso di pericolo elettrico, l'adattatore di rete funge da dispositivo di isolamento di potenza a 230V. Pertanto, per precauzione, deve essere installato vicino all'apparecchio ed essere facilmente accessibile. Per scollegare il dispositivo dalla fonte di alimentazione principale, è necessario rimuovere l'adattatore di rete dalla presa 230V AC / 50 Hz.

Se l'adattatore di rete si guasta, deve essere sostituito da un modello identico.

Se non è collegato all'alimentazione di rete o se si verifica un'interruzione dell'alimentazione di rete, i telefoni che utilizzano i telefoni cordless non funzioneranno.

Non sarà quindi possibile effettuare o ricevere chiamate in caso di emergenza.

Questo è il motivo per cui ti consigliamo di mantenere un telefono convenzionale - uno che non richiede un alimentatore - come backup.

! Non utilizzare il telefono per segnalare una perdita di gas quando si è nelle vicinanze della perdita.

Si consiglia di evitare l'uso di questo dispositivo durante i temporali.

Non tentare di aprire le batterie, poiché contengono sostanze chimiche. In caso di perdita, evitare il contatto con la pelle, gli occhi, il naso e la bocca. In caso di contatto, sciacquare la parte interessata per circa venti minuti con acqua corrente e richiedere cure mediche urgenti. Pulire il prodotto con carta assorbente o un panno asciutto e contattare il rivenditore per le batterie di ricambio.

Il fabbricante, ATLINKS EUROPE, dichiara che il tipo di apparecchiatura radio DECT è conforme alla direttiva 2014/53/EU. Il testo completo della dichiarazione di conformità UE è disponibile al seguente indirizzo Internet: www.swissvoice.net

Massima Potenza in uscita (NTP): 24dBm

Range di Frequenza : 1880-1900 MHz

Swissvoice Xtra 2355



20. AMBIENTE



Questo simbolo indica che l'apparecchio elettronico non funzionante deve essere raccolto separatamente e non mescolato con i rifiuti domestici. L'Unione Europea ha implementato uno specifico sistema di raccolta e riciclaggio di cui i produttori sono responsabili.

Questo apparecchio è stato progettato e realizzato con materiali e componenti di alta qualità che possono essere riciclati e riutilizzati. Le apparecchiature elettriche ed elettroniche sono soggette a contenere parti che sono necessarie per il corretto funzionamento del sistema, ma che possono diventare un pericolo per la salute e l'ambiente se non vengono maneggiate o smaltite nel modo appropriato. Di conseguenza, si prega di non gettare l'apparecchio inoperativo con i rifiuti domestici.

Se sei il proprietario dell'apparecchio, devi depositarla presso il punto di raccolta locale appropriato o lasciarla al venditore quando acquisti un nuovo elettrodomestico.

- Se sei un utente professionale, segui le istruzioni del fornitore.
- Se l'apparecchio viene noleggiato o lasciato in custodia, contattare il fornitore di servizi.

Desideroso di preservare l'ambiente, ATLINKS ha dotato questo apparecchio di un alimentatore switching, offrendo una migliore efficienza energetica. I vantaggi includono non solo un consumo di energia molto basso, ma anche un formato più compatto rispetto ai tradizionali alimentatori usati nella gamma precedente.

Le batterie usate del telefono (se presenti batterie) devono essere smaltite in conformità con le attuali norme di protezione ambientale. Rispettare le normative locali.

Restituire le batterie al proprio rivenditore o smaltirle presso un centro di riciclaggio autorizzato.

Aiutaci a proteggere l'ambiente in cui viviamo!

ATLINKS Europe
28 Boulevard Belle Rive
92500 Rueil Malmaison - France
RCS Nanterre 508 823 747

ATLINKS UK Ltd
3rd Floor, Waverley House
7-12 Noel St.
London W1F 8GQ - UK
Company registration: 13809295

www.swissvoice.net

Il logo SWISSVOICE è un marchio sotto licenza di ATLINKS.
Swissvoice International SA.

© ATLINKS 2023 - Riproduzione vietata.

Il produttore si riserva il diritto di modificare le specifiche dei suoi prodotti al fine di apportare miglioramenti tecnici o osservare le normative.

Swissvoice Xtra 2355
A/W Nr.: 10002498 Rev.5 (IT)
Stampato in Cina